



6章

施工品・手すり部材



豊富なバリエーションで

最適な手すりを。

屋内手すり・浴室用手すり・可動式手すり・屋外手すりなどさまざまな手すりが製作できます。施工事例も多数ご紹介。

イレクター[®]製 ステップ台・手すり付ステップ台

オーダーシステム

イレクター製のステップ台オーダーシステムは、ご使用いただく方や場所に合わせたサイズとパーツで、快適なステップ台を製作いたします。

1

設置場所に合わせて製作します

ご利用者の身体状況・設置場所に合わせて製作可能です。間口・奥行・段数・手すり高さ等フルオーダー可能です。屋内用・屋外用どちらも製作できます。

※ステップ台の段数やサイズにより、ご希望の手すり形状で製作できない場合があります。詳しくは販売店または施工店にご確認ください。



2

手すりの高さ調整ができます。

踏み面から高さを最大1mの手すりを製作でき、施工現場で手すりの高さを8cmの範囲で調整ができます。

※高さ調整後の高さが1mまでとなり、実際の製作高さは92cmまでとなります。



3

大規模な工事は不要です

現場では金具で固定するだけで設置完了です。

※状況によっては別途基礎工事等が必要となる場合もあります。

事前準備

01
ステップの
段数を選ぶ

以下ページより「見積・発注依頼用紙」をダウンロードしてご記入いただき、最寄りの弊社支店までFAXをお願いします。

https://www.kaigo-web.info/order_request1/

kaigoweb 見積発注依頼 検索



設置する箇所の段差高さを確認

かまちの高さに合わせると踏み出しがしやすくなります。

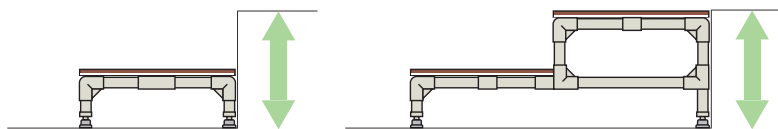

段数を選ぶ

※1段の高さ180mm以上で脚元の補強が入ります。

1段

2段

3段

4段以上

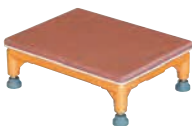

02

手すりを選ぶ



03

フレーム色を選ぶ



04

マットを選ぶ



05

固定金具を選ぶ

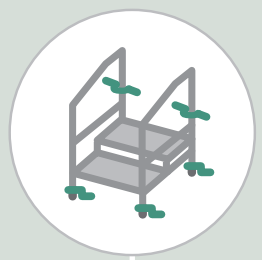

06

オーダー完了
オーダー内容をご連絡ください



手すり

- なし
- 片手すり(左側)
- 両手すり
- 片手すり(右側)

手すり形状

- 直角形状
- 直角曲げ
- 2度曲げ

※ステップ台の段数やサイズにより、ご希望の手すり形状で製作できない場合があります。詳しくは販売店、または、施工店にご確認ください。

フレームカラー

- チョコレートブラウン
- モカブラウン
- グレー
- アイボリー

屋外・屋内用：土足マット

- ダークブラウン
- ライトブラウン

屋内用：ソフトマット

- ブラウン

「ステップ台・手すり付ステップ台」をオーダーする方

- 床固定金具
- L固定金具B
- 両サドル固定金具
- ステップ部固定用片サドル固定金具
- 手すり部固定用片サドル固定金具

固定金具の詳細は、次ページ以降のオーダーシステム製作例ページをご覧ください。

オーダーシステム 製作例

オーダーシステムで製作できるステップ台をご紹介します。

ご注意 ●オーダーシステム 製作例ページの掲載商品は、約5～10日の製作日数がかかります。納期については販売店、または施工店にご確認ください。また、ステップ台の表示価格には取付施工費は含まれておりません。

共通情報		
品番	CHA-3・CHA-6	CHE-1・CHE-2・CHE-3
材質	フレーム：イレクター ソフトマット：EVA樹脂 土足マット：ABS樹脂、塩化ビニルシート	フレーム：イレクター マット：ABS樹脂、塩化ビニルシート ユニット金具：ステンレス 手すり太さ：φ32

介護保険 住宅改修 イレクター®製ステップ台



写真は土足マット仕様

ステップ台
CHA-3
28,710円 (税抜 26,100円)

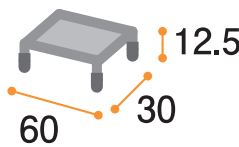

質量：3.0 kg
※高さは7cm～オーダー可能です。固定金具は別売品です。

ソフトマット
26,400円 (税抜 24,000円)

外寸法：cm

オーダー例

- 段数 1段
- 手すり なし
- フレーム カラー：モカブラウン
- マット マットタイプ：土足マット
カラー：ライトブラウン



写真は土足マット仕様

ステップ台
CHA-6
53,020円 (税抜 48,200円)

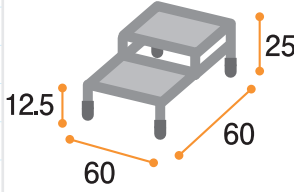

質量：8.3 kg
※高さは1段8.5cm～オーダー可能です。固定金具は別売品です。

ソフトマット
48,290円 (税抜 43,900円)

外寸法：cm

オーダー例

- 段数 2段
- 手すり なし
- フレーム カラー：チョコレートブラウン
- マット マットタイプ：土足マット
カラー：ダークブラウン

ステップ台 活用例



参考価格 40,480円 (税込)



参考価格 52,690円 (税込)



参考価格 72,000円 (税込)

別売品 固定金具

イレクター製ステップ台を框（かまち）や床に固定するための金具です。

φ28用

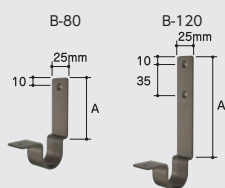

L 固定金具 B

1,298 円 (税抜 1,180 円)

- 固定金具 B-50 EF-5204 B50 MB
A=50mm(取付孔 1箇所)
- 固定金具 B-80 EF-5204 B80 MB
A=80mm(取付孔 1箇所)
- 固定金具 B-120 EF-5204 B120 MB
A=120mm(取付孔 2箇所)
- 固定金具 B-150 EF-5204 B150 MB
A=150mm(取付孔 2箇所)

■ ビス孔径

φ 4.2 ※取付ビスは付属しません

■ 材質

スチール

■ カラー

メタリックブラウン

※マットより上に出る金具寸法 (図内の寸法 L)
ソフトマットの場合: A - 18mm
土足マットの場合: A - 10mm



EF-5200L SUS

EF-5200H SUS

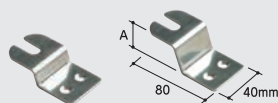

床固定金具

1,067 円 (税抜 970 円)

- EF-5200L SUS
A=13mm
- EF-5200H SUS
A=25mm

■ ビス孔径

φ 6.2 ※取付けビス・アンカーは付属しません

■ 材質

ステンレス

取付イメージ



φ28用

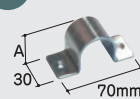

両サドル固定金具 (ステップ部固定用)

1,067 円 (税抜 970 円)

- EF-5205A SUS
A=33mm
- EF-5206 SUS
A=37.5mm

■ 対応品

φ 28 手すり用

■ ビス孔径

φ 4.2 ※取付ビスは付属しません

■ 材質

ステンレス

φ28用

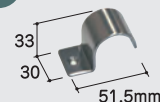

片サドル固定金具 (ステップ部固定用)

825 円 (税抜 750 円)

- EF-5205B SUS

■ 対応品

φ 28 ステップ台固定用

■ ビス孔径

φ 4.2 ※取付ビスは付属しません

■ 材質

ステンレス

着脱可能固定金具の使い方



ステップ台用 着脱金具 ※左右セット

1,771 円 (税抜 1,610 円)

- EF-5208 MB

■ 材質

スチール

■ カラー

メタリックブラウン

※取付けビス付属

※L 固定金具 B-120、または B-150 と併用してご使用ください。



着脱金具の取付状態



固定ねじをゆるめ、上に外すことができます

φ32用

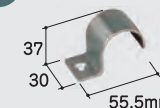

片サドル固定金具 (手すり部固定用)

1,298 円 (税抜 1,180 円)

- EB-5205B SUS

■ 対応品

φ 32 手すり用

■ ビス孔径

φ 4.2 ※取付ビスは付属しません

■ 材質

ステンレス

オリジナルステップ台を作る

介護保険 住宅改修

イレクター[®]製 手すり付ステップ台 ユニットタイプ

オーダー例

- 段数
1段
- 手すり
両手すり
形状：直角曲げ
- 手すり太さ
φ32
- フレーム
カラー：
アイボリー
- マット
マットタイプ：
土足マット
カラー：
ライトブラウン

CHE-1
85,030円 (税抜 77,300円)

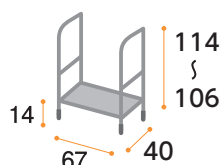

●付属品：
床固定金具 EF-5200H
(4個)
材質：ステンレス
ビス孔径：φ6.2
※取付ビス・アンカー
は付属しません

質量：10.0 kg 外寸法：cm



オーダー例

- 段数
2段
- 手すり
両手すり
形状：2度曲げ
- 手すり太さ
φ32
- フレーム
カラー：
チョコレートブラウン
- マット
マットタイプ：
土足マット
カラー：
ダークブラウン

CHE-2
109,450円 (税抜 99,500円)

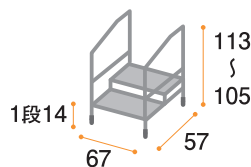

●付属品：
床固定金具 EF-5200H
(4個)
材質：ステンレス
ビス孔径：φ6.2
※取付ビス・アンカー
は付属しません

質量：16.0 kg 外寸法：cm



オーダー例

- 段数
3段
- 手すり
両手すり
形状：2度曲げ
- 手すり太さ
φ32
- フレーム
カラー：
グレー
- マット
マットタイプ：
土足マット
カラー：
ダークブラウン

CHE-3
142,670円 (税抜 129,700円)

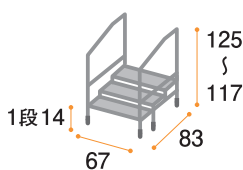

●付属品：
床固定金具 EF-5200H
(4個)
材質：ステンレス
ビス孔径：φ6.2
※取付ビス・アンカー
は付属しません

質量：21.9 kg 外寸法：cm

手すり付ステップ台の特長

■手すりとステップ台が分離可能

搬送時に分離することで場所をとりません。サイズ次第で小型車での搬送も可能になります。



手すりユニット

ステップ台ユニット

■手すり高さ設定

**ユニットタイプであれば
最大1mで製作可能**

●昇降の際、安全にご利用いただくため、既存の段差上で使いやすい手すりの高さに合わせて製作できます。

※調整後の高さが1mまでとなります。実際の製作高さは-8cmした92cmまでとなります。

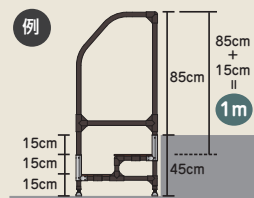

手すり付ステップ台ユニットタイプ 活用例

Before

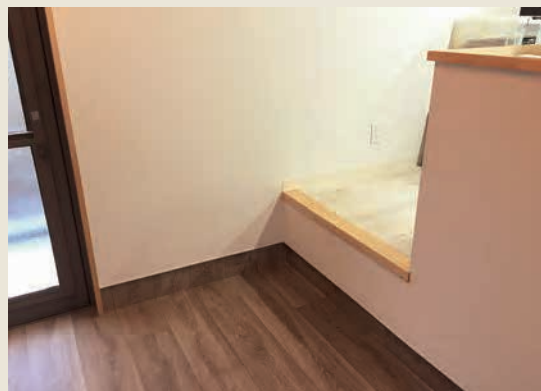

After



参考価格
86,460円(税込)



参考価格
100,650円(税込)



参考価格
158,730円(税込)

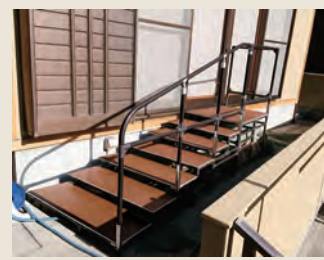

参考価格
567,820円(税込)



参考価格
65,000円(税込)



参考価格
116,000円(税込)



参考価格
230,000円(税込)

スロープ・ステップ台を作る



介護保険

住宅改修

発泡スロープ

カッターナイフで微妙な高さ調整が簡単にできる発泡スロープです。

発泡スロープ メーカー
経歴あり

■材質

EVA発泡体

■カラー

ブラウン

● CDE-0210 BR

2,541円 (税抜 2,310円)

サイズ：間口800×奥行90×高さ10mm

● CDE-0215 BR

2,541円 (税抜 2,310円)

サイズ：間口800×奥行90×高さ15mm

● CDE-0220 BR

2,541円 (税抜 2,310円)

サイズ：間口800×奥行90×高さ20mm

● CDE-0225 BR

2,662円 (税抜 2,420円)

サイズ：間口800×奥行90×高さ25mm

● CDE-0230 BR

2,662円 (税抜 2,420円)

サイズ：間口800×奥行110×高さ30mm

● CDE-0240 BR

4,477円 (税抜 4,070円)

サイズ：間口800×奥行110×高さ40mm

● CDE-0250 BR

9,559円 (税抜 8,690円)

サイズ：間口800×奥行180×高さ50mm

● CDE-0260 BR

9,559円 (税抜 8,690円)

サイズ：間口800×奥行180×高さ60mm

●発泡スロープは、約2～4日でお届けお届けします。



介護保険

住宅改修

木製オーダー ステップ台/スロープ

〇ミリ単位で寸法オーダーが可能です。〇アジャスター (調整範囲 20 ミリ) 仕様も可能です。(高さ 70 ミリ以上のオーダーの場合)

木製ステップ台

天然木製仕様

●天板にはすべり止め塗装と凹溝を施し、靴下でも滑りにくくなっています。

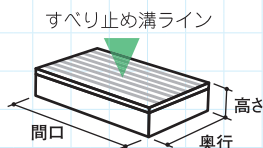

木製スロープ

天然木製仕様

●家具に用いられる湿気に強い天然木製(すべり止め加工付き)スロープです。

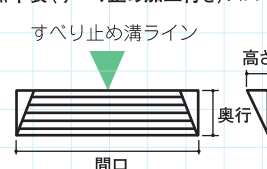

ソフトマット仕様

●天板にはソフトマットを施し、靴下でもすべりにくく、クッション性があります。

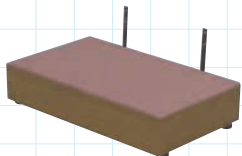

土足マット仕様

●天板には土足マットを施し、すべりにくく、汚れ防止機能付きです。車いすを御利用の方のための脱輪防止仕様もオーダー可能です。

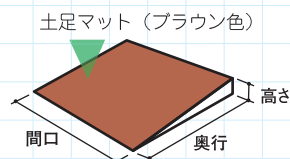
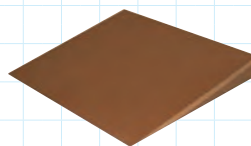

土足マット仕様

●天板には土足マットを施し、すべりにくく、汚れ防止機能付きです。

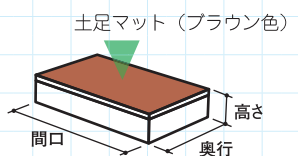
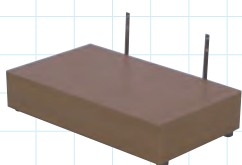

木製オーダー施工事例

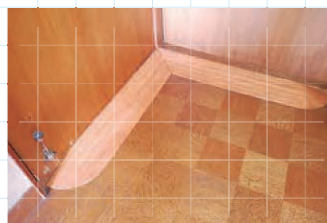

●納期については、販売店または施工店にご確認ください。



手すり部材

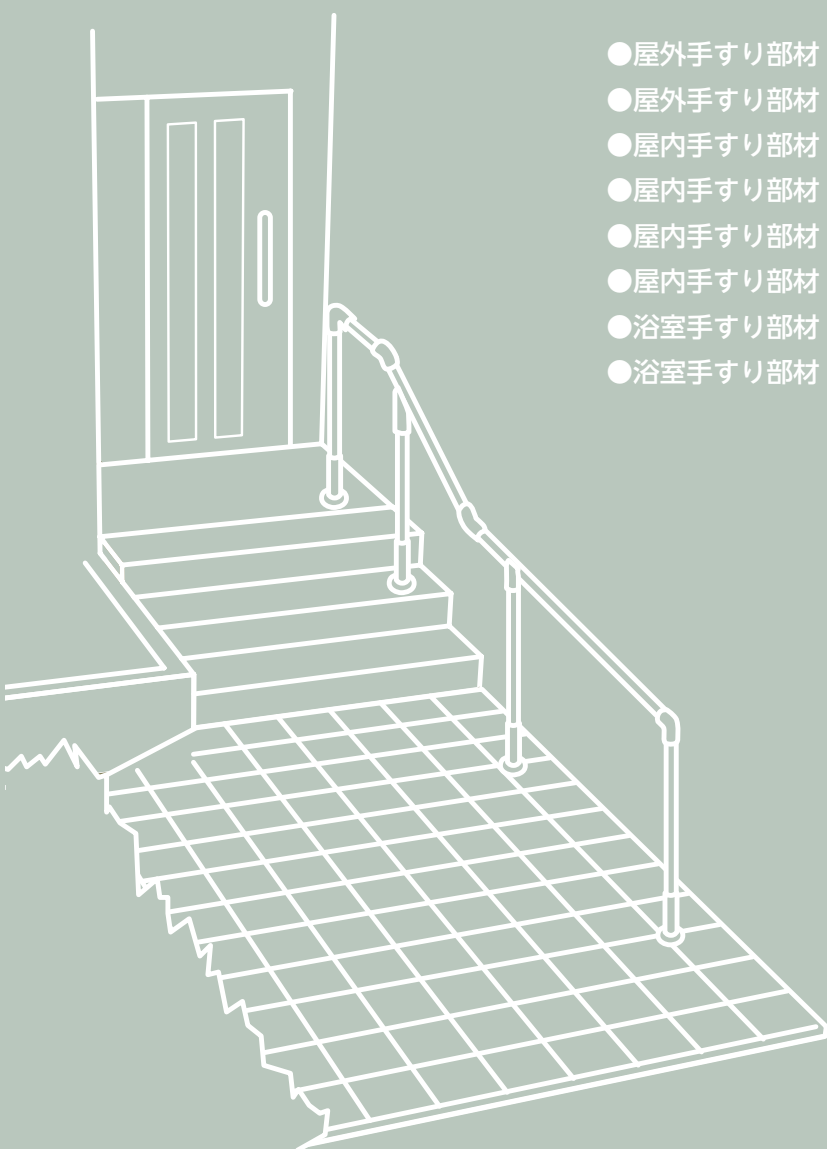

- 屋外手すり部材 NEXTAIL (ネクステール) シリーズP.123
- 屋外手すり部材 スタンダードシリーズ φ 34P.132
- 屋内手すり部材 パイプ・木製丸棒・取付ベース φ 35 φ 32...P.143
- 屋内手すり部材 tenacious (テネシス) シリーズ φ 35P.147
- 屋内手すり部材 スタンダードシリーズ φ 35P.153
- 屋内手すり部材 スタンダードシリーズ φ 32P.168
- 浴室手すり部材 インナー φ 32P.177
- 浴室手すり部材 アウター φ 32P.181

屋外手すりシリーズ

**NEXTAIL**[®]
ネクステール



この家の玄関に佇む手すり。

私の物語を支え続ける、幸せの一步への架け橋。

未来を支える新しい手すりのカタチ。

楽しい出来事を、新しい発見を。

安心と共に、これからもずっと。

IMAGE
MOVIE



楽しい出来事を、
新しい発見を――。



ネクステール6つのポイント

機能にこだわった、「魅せる屋外手すり」

Point

01

4色のバリエーションで 玄関ポーチを彩る

手すりパイプ・スキップディンプル共に全4色の手すりパイプカラーです。



● マロンブラウン



● ネイビー



● アーバンシルバー



● ビターブラウン

Point

02

新しいディンプル形状が 安全な歩行をサポート

新しい手すりパイプ「スキップディンプル」は、機能的なダブルディンプル仕様でご利用者様が握りやすい形状です。





Point

03

支柱と手すりパイプの 安心感を与えるコントラスト

安定感のある太さφ42の支柱パイプを使用。
φ34の手すりパイプとの異なるパイプ径が
安定感を与えるシルエットとなります。



Point

04

デザイン性の高い なめらかなフォルム

おしゃれな住宅の外観にも合わせやすい
スタイリッシュなデザインの手すり部材。
機能性もあるので、思い通りの歩行動線を
構築できます。





Point
05

**支柱ジョイントの
サイズを統一**

手すりパイプの芯までの高さが統一されるので、支柱パイプの長さ計算が容易にできます。

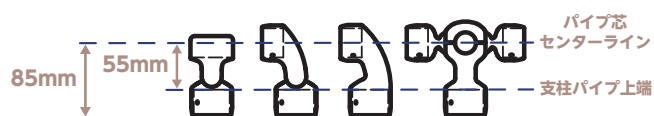

Point
06

**最大取付スパン1500mm
最大取付高さ1000mm**

支柱パイプやジョイント数を減らし施工工数を削減、価格を抑えます。また、背の高い方でも安全に歩行できる高さの手すりを構築できます。

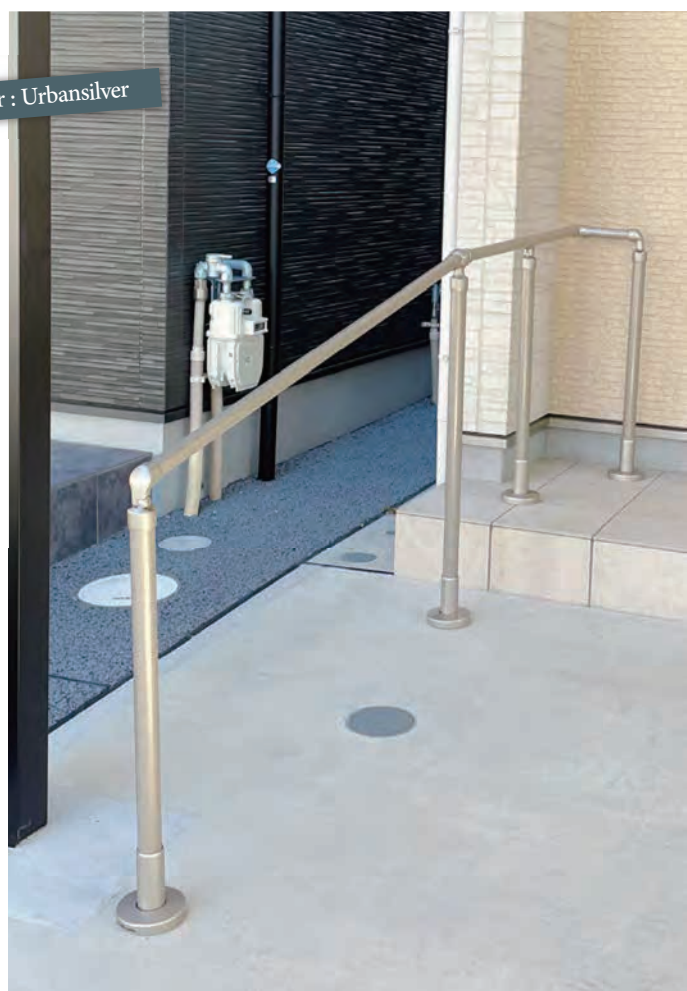
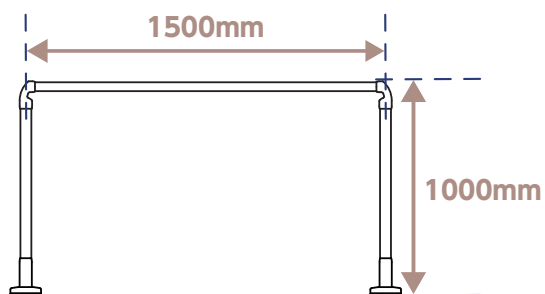

注意

屋外手すりの施工は、P.123～P.137に掲載の部材をご使用ください。
それ以外の部材を使用し施工した場合は、手すりがはずれたり、破損する
おそれがあります。必ず取扱説明書を確認して取り付けてください。

高耐食性めっき鋼管について

パイプ芯材には、高耐食性めっき鋼管を使用しております。鋼管は亜鉛を主成分とするめっきが施されており、まれにパイプ芯材に白い付着物が発生することがありますが、防錆上の保護被覆ですので、製品性能上問題ありません。保管はできるだけ風通しの良い場所で行ってください。

φ 34 屋外手すりパイプ

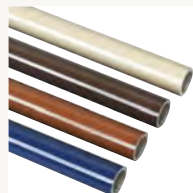

希望小売価格 (2m)
7,700円
(税抜 7,000円)

希望小売価格 (4m)
15,400円
(税抜 14,000円)

長さ 品番

2m	HCT-2000 T USL
4m	HCT-4000 T USL
2m	HCT-2000 T BBR
4m	HCT-4000 T BBR
2m	HCT-2000 T MBR
4m	HCT-4000 T MBR
2m	HCT-2000 T NVY
4m	HCT-4000 T NVY

材質

・プラスチック被覆高耐食性めっき鋼管

手すり専用

φ 34 屋外スキップディンプル

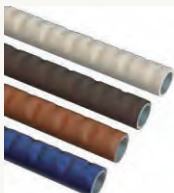

希望小売価格 (2m)
8,030円
(税抜 7,300円)

希望小売価格 (4m)
15,840円
(税抜 14,400円)

長さ 品番

2m	HCDDT-2000 T USL
4m	HCDDT-4000 T USL
2m	HCDDT-2000 T BBR
4m	HCDDT-4000 T BBR
2m	HCDDT-2000 T MBR
4m	HCDDT-4000 T MBR
2m	HCDDT-2000 T NVY
4m	HCDDT-4000 T NVY

材質

・プラスチック被覆高耐食性めっき鋼管

手すり専用

φ 42 屋外支柱



HL7-P11 T USL
希望小売価格 (1.1m)
5,060円
(税抜 4,600円)

φ 42 屋外支柱L



HL7-P16 T USL
希望小売価格 (1.6m)
6,820円
(税抜 6,200円)

材質

・プラスチック被覆高耐食性めっき鋼管

支柱専用

φ 34 エンドブラケットアウター



希望小売価格
5,005円
(税抜 4,550円)

品番 ● ECA-5032 USL

材質

・アルミ合金

付属部品

・パイプ用止めネジ
M6×4 (2本)
・出幅調整用止めネジ
M6×6 (1本)
・壁取付用ビス
φ 4.8×50 (2本)
・樹脂アンカー
φ 8×40 (2本)



壁からの出幅を 55～75mm
の範囲で調整できるエンドブラ
ケットです。

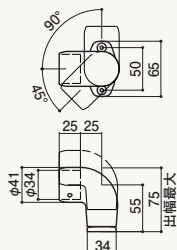

出幅調整可

φ 34 横受けブラケット



希望小売価格
4,884円
(税抜 4,440円)

品番 ● EC-5033 USL

材質

・アルミ合金

付属部品

・出幅調整用止めネジ
M6×6 (1本)
・壁取付用ビス
φ 4.8×50 (2本)
・樹脂アンカー
φ 8×40 (2本)



壁からの出幅を 55～75mm
の範囲で調整できる横受けブラ
ケットです。

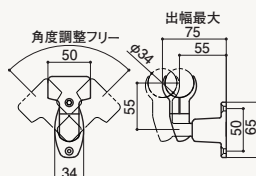

出幅調整可

φ 34 縦受けブラケット



希望小売価格
3,674円
(税抜 3,340円)

品番 ● EC-5023 USL

材質

・アルミ合金

付属部品

・壁取付用ビス
φ 4.8×50 (2本)
・樹脂アンカー
φ 8×40 (2本)

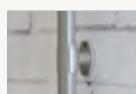

クランプ式の縦受けブラケット
です。横手すりとしても使用可
能です。

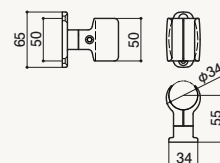

mm

φ 34 エルボアウター



希望小売価格
3,465 円
(税抜 3,150 円)

品番 ● ECA-5029 USL

材質

・アルミ合金

付属部品

・パイプ用止めネジ
M6 × 4 (4本)



コーナー部を接続できます。

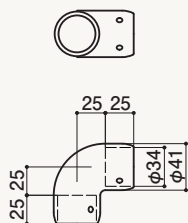

mm

φ 34 自在ジョイント F



希望小売価格
5,225 円
(税抜 4,750 円)

品番 ● ECA-5028F USL

材質

・アルミ合金

付属部品

・パイプ用止めネジ
M6 × 4 (4本)



シンプルな自在ジョイントです。

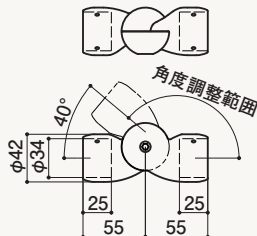

mm

φ 34 つなぎジョイント



希望小売価格
4,103 円
(税抜 3,730 円)

品番 ● ECA-5031 USL

材質

・アルミ合金

付属部品

・パイプ用止めネジ
M6 × 4 (4本)



手すり接続用です。

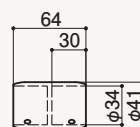

mm

φ 34 エンドベース



希望小売価格
2,794 円
(税抜 2,540 円)

品番 ● EC-5014B USL

材質

・アルミ合金

付属部品

・パイプ用止めネジ
M6 × 5 (2本)
・壁取付用ビス
φ 4.8 × 50 (3本)
・樹脂アンカー
φ 8 × 40 (3本)



壁から手前に手すりを持ち出すときに使用します。

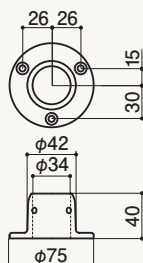

手すり差し込み部は貫通

mm

φ 34 自在エンドベース



希望小売価格
4,257 円
(税抜 3,870 円)

品番 ● ECA-5037 USL

材質

・アルミ合金

付属部品

・パイプ用止めネジ
M6 × 4 (2本)
・壁取付用ビス
φ 4.8 × 50 (2本)
・樹脂アンカー
φ 8 × 40 (2本)
・結合用ボルト
M6 × 12 (1本)



角度の付いた手すりの先端を壁に固定できます。

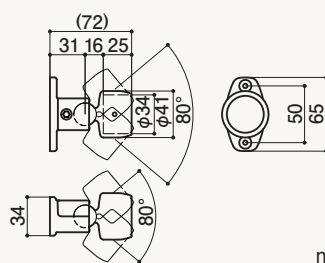

mm

φ 34 エンドキャップアウター

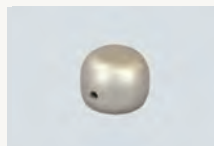

希望小売価格
2,662 円
(税抜 2,420 円)

品番 ● ECA-5030 USL

材質

・アルミ合金

付属部品

・パイプ用止めネジ
M6 × 4 (1本)



手すりの小口に取り付けるキャップです。

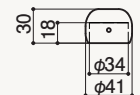

mm

注意

屋外手すりの施工は、P.123～P.137に掲載の部材をご使用ください。
それ以外の部材を使用し施工した場合は、手すりがはずれたり、破損する
おそれがあります。必ず取扱説明書を確認して取り付けてください。

φ 34 エルボキャップ A

希望小売価格
3,509円
(税抜 3,190円)

品番 ● **ECA-5044A USL**

材質
・アルミ合金

付属部品
・パイプ用止めネジ
M6 × 5 (2本)

手すりの小口に取り付ける
キャップです。着衣の袖口が
引っかかりにくい形状です。

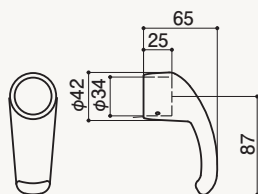

mm

φ 42 支柱エンド

希望小売価格
4,015円
(税抜 3,650円)

品番 ● **ECL-5049 USL**

材質
・アルミ合金

付属部品
・パイプ用止めネジ
M6 × 4.5 (4本)

支柱用のエンドジョイントです。

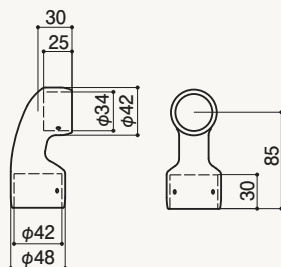

mm

φ 42 支柱自在エンド

希望小売価格
5,610円
(税抜 5,100円)

品番 ● **ECL-5048 USL**

材質
・アルミ合金

付属部品
・パイプ用止めネジ
M6 × 4.5 (4本)

角度を付けられる支柱用のエン
ドジョイントです。

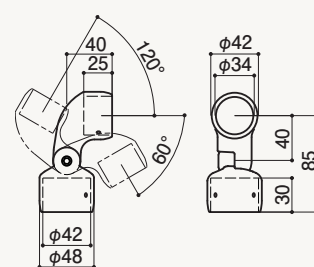

mm

φ 42 自在チーズ

希望小売価格
4,972円
(税抜 4,520円)

品番 ● **ECL-5012 USL**

材質
・アルミ合金

付属部品
・パイプ用止めネジ
M6 × 4.5 (2本)

手すりを下から受けて支柱用に
使用できます。

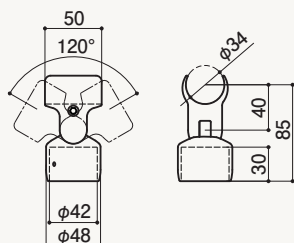

mm

φ 42 フリー支柱

希望小売価格
9,856円
(税抜 8,960円)

品番 ● **ECL-5028D USL**

材質
・アルミ合金

付属部品
・パイプ用止めネジ
M6 × 4.5 (6本)
・回転部固定用ボルト
M6 × 20 (1本)

支柱用の角度フリージョイント
です。

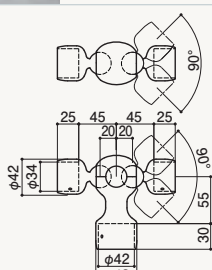

mm

ソケットの取付け向きを変更することで、
直線・直角方向に取付けが可能です。

● 直線方向

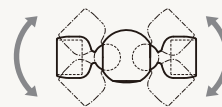

● 直角方向

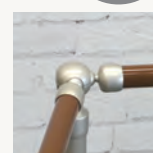
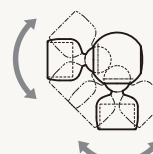

φ 42 用コンクリートカバー



希望小売価格
1,573 円
(税抜 1,430 円)

品番 ● ECL-5006KS USL

材質
・プラスチック

支柱パイプを埋めこんだ際の目隠しカバーです。15°までの一律の勾配に対応できます。

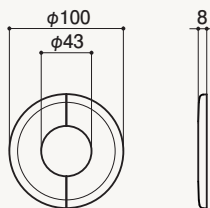

mm

φ 42 壁受けスタンド



希望小売価格
10,670 円
(税抜 9,700 円)

品番 ● ECL-5006H USL

材質
・アルミ合金

付属部品
・パイプ用止めネジ M6 × 5 (4本)
・SUS アンカー M8 × 50 (4本)

壁面から手すりを立ち上げられる、壁受けのスタンドです。

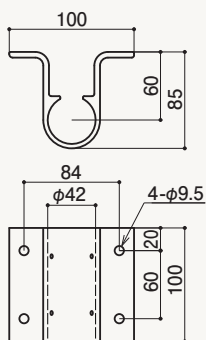

mm

● 壁受けスタンドのメリット
壁受けスタンドを使用することで、通路の有効幅を広く取る事ができます。また、床面にロードヒーティングが設置された場所でも手すりの支柱を立ち上げることが可能です。

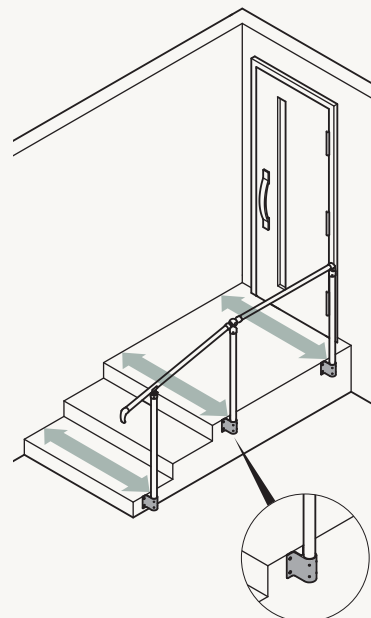

壁受けスタンド
ECL-5006H

φ 42 スタンド



希望小売価格
14,300 円
(税抜 13,000 円)

品番 ● ECL-5006A USL

材質
・ステンレス

付属部品
・パイプ用止めネジ M6 × 4 (4本)
・SUS アンカー M8 × 50 (4本)

支柱を立てるときに使用するスタンドです。

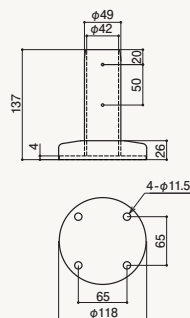

mm

φ 42 スロープスタンド



希望小売価格
20,680 円
(税抜 18,800 円)

品番 ● ECL-5006B USL

材質
・ステンレス

付属部品
・パイプ用止めネジ M6 × 4 (4本)
・SUS アンカー M8 × 70 (4本)

12°までの一律の勾配に対応できます。

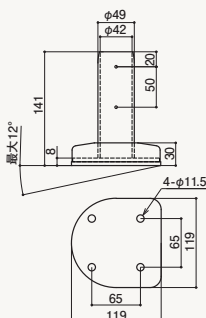

mm

【スロープスタンドの施工手順】

- ① アジャスターボルトを調整し、ベースプレートを水平にする
- ② SUSアンカーを打ち込む (下穴φ8、深さ70)
- ③ 支柱パイプを固定する
カバーを嵌める
すき間はモルタルで埋める





施工例 1

マロンブラウン

使用部材

品名・品番	希望小売価格 (税込)	数量
パイプ		
① φ 42 屋外支柱 HL7-P11 T	5,060 円	3 本
② φ 34 屋外手すりパイプ HCT-2000 T	7,700 円	1 本
ジョイント・スタンド		
① 支柱エンド ECL-5049	4,015 円	1 個
② フリー支柱 ECL-5028D	9,856 円	1 個
③ 自在チーズ ECL-5012	4,972 円	1 個
④ エルボキャップ A ECA-5044A	3,509 円	1 個
⑤ コンクリートカバー ECL-5006KS	1,573 円	3 個

参考価格 合計 49,951 円 (税込)

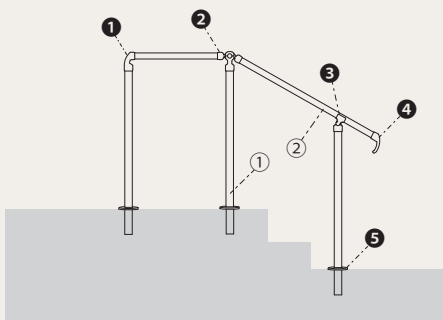

施工例 2

アーバンシルバー

使用部材

品名・品番	希望小売価格 (税込)	数量
パイプ		
① φ 42 屋外支柱 HL7-P11 T	5,060 円	4 本
② φ 34 屋外手すりパイプ HCT-4000 T	15,400 円	1 本
ジョイント・スタンド		
① 支柱エンド ECL-5049	4,015 円	1 個
② エルボアウター ECA-5029	3,465 円	1 個
③ 自在チーズ ECL-5012	4,972 円	1 個
④ フリー支柱 ECL-5028D	9,856 円	1 個
⑤ 支柱自在エンド ECL-5048	5,610 円	1 個
⑥ スタンド ECL-5006A	14,300 円	4 個

参考価格 合計 120,758 円 (税込)

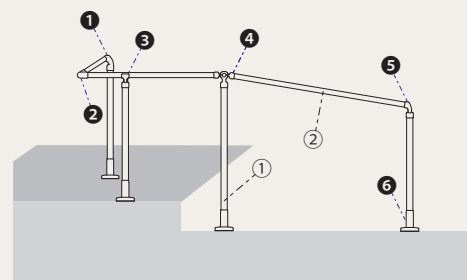

参考価格について | 取付スパンや取付高さにより価格が変わりますので、手すりの施工を検討する目安としてご覧ください。施工取付費等は含まれておりません。



施工例 3

ネイビー

使用部材

	品名・品番	希望小売価格 (税込)	数量
パイプ			
①	 φ 42 屋外支柱 HL7-P11 T	5,060 円	3 本
②	 φ 34 屋外手すりパイプ HCT-2000 T	7,700 円	1 本
ジョイント・スタンド			
①	 支柱エンド ECL-5049	4,015 円	1 個
②	 フリー支柱 ECL-5028D	9,856 円	1 個
③	 支柱自在エンド ECL-5048	5,610 円	1 個
④	 コンクリートカバー ECL-5006KS	1,573 円	3 個

参考価格 合計 47,080 円 (税込)

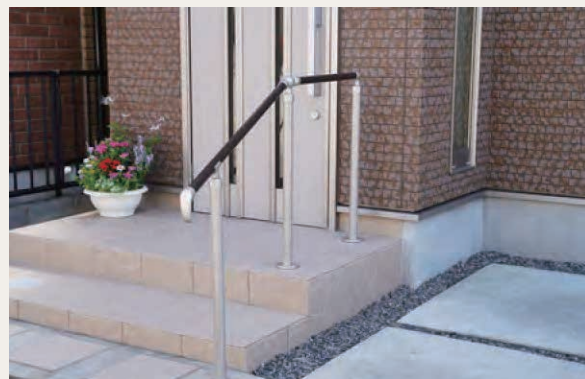
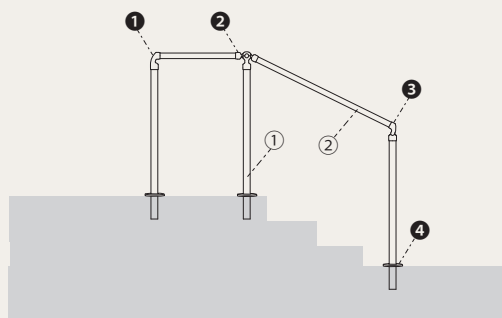

施工例 4

ビターブラウン

使用部材

	品名・品番	希望小売価格 (税込)	数量
パイプ			
①	 φ 42 屋外支柱 HL7-P11 T	5,060 円	3 本
②	 φ 34 屋外スキップディンプル HCDT-2000 T	8,030 円	1 本
ジョイント・スタンド			
①	 エルボキャップ A ECA-5044A	3,509 円	1 個
②	 自在チーズ ECL-5012	4,972 円	1 個
③	 フリー支柱 ECL-5028D	9,856 円	1 個
④	 支柱エンド ECL-5049	4,015 円	1 個
⑤	 コンクリートカバー ECL-5006KS	1,573 円	3 個

参考価格 合計 50,281 円 (税込)

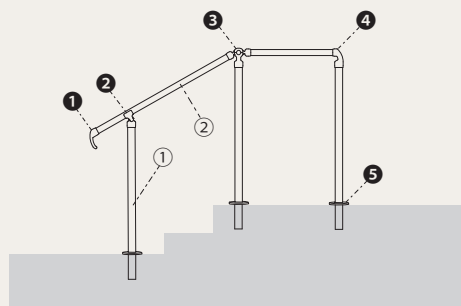

参考価格について | 取付スパンや取付高さにより価格が変わりますので、手すりの施工を検討する目安としてご覧ください。施工取付費等は含まれておりません。

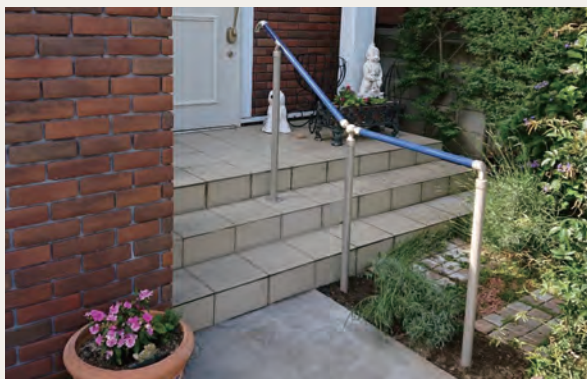

施工例 5

ネイビー

使用部材

品名・品番	希望小売価格 (税込)	数量
パイプ		
①  φ 42 屋外支柱 HL7-P11 T	5,060 円	3 本
②  φ 34 屋外手すりパイプ HCT-2000 T	7,700 円	1 本
ジョイント・スタンド		
①  エルボキャップ A ECA-5044A	3,509 円	1 個
②  自在チーズ ECL-5012	4,972 円	1 個
③  フリー支柱 ECL-5028D	9,856 円	1 個
④  支柱自在エンド ECL-5048	5,610 円	1 個
⑤  コンクリートカバー ECL-5006KS	1,573 円	1 個

参考価格 合計 48,400 円 (税込)

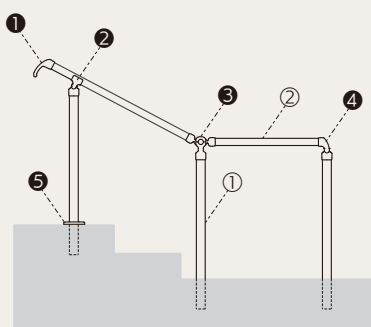

施工例 6

アーバンシルバー

使用部材

品名・品番	希望小売価格 (税込)	数量
パイプ		
①  φ 42 屋外支柱 HL7-P11 T	5,060 円	1 本
②  φ 42 屋外支柱 L HL7-P16 T	6,820 円	1 本
③  φ 34 屋外スキップディンプル HCDT-2000 T	8,030 円	1 本
ジョイント・スタンド		
①  支柱自在エンド ECL-5048	5,610 円	2 個

参考価格 合計 31,130 円 (税込)

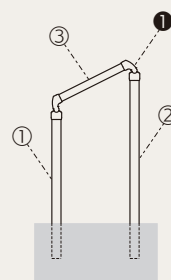

取付指定寸法

屋外手すり部材



取扱説明書▶



- 手すりのジョイントまたはブラケット取付位置間隔は、必ず下記寸法で取り付けてください。指定寸法を超えて取り付けると、手すりがはずれたり破損するおそれがあります。
- 支柱埋め込みの場合は、必ず水抜き穴を設けてください。パイプ内部に侵入した水の凍結（膨張）により支柱ジョイントの抜け・破損が発生するおそれがあります。

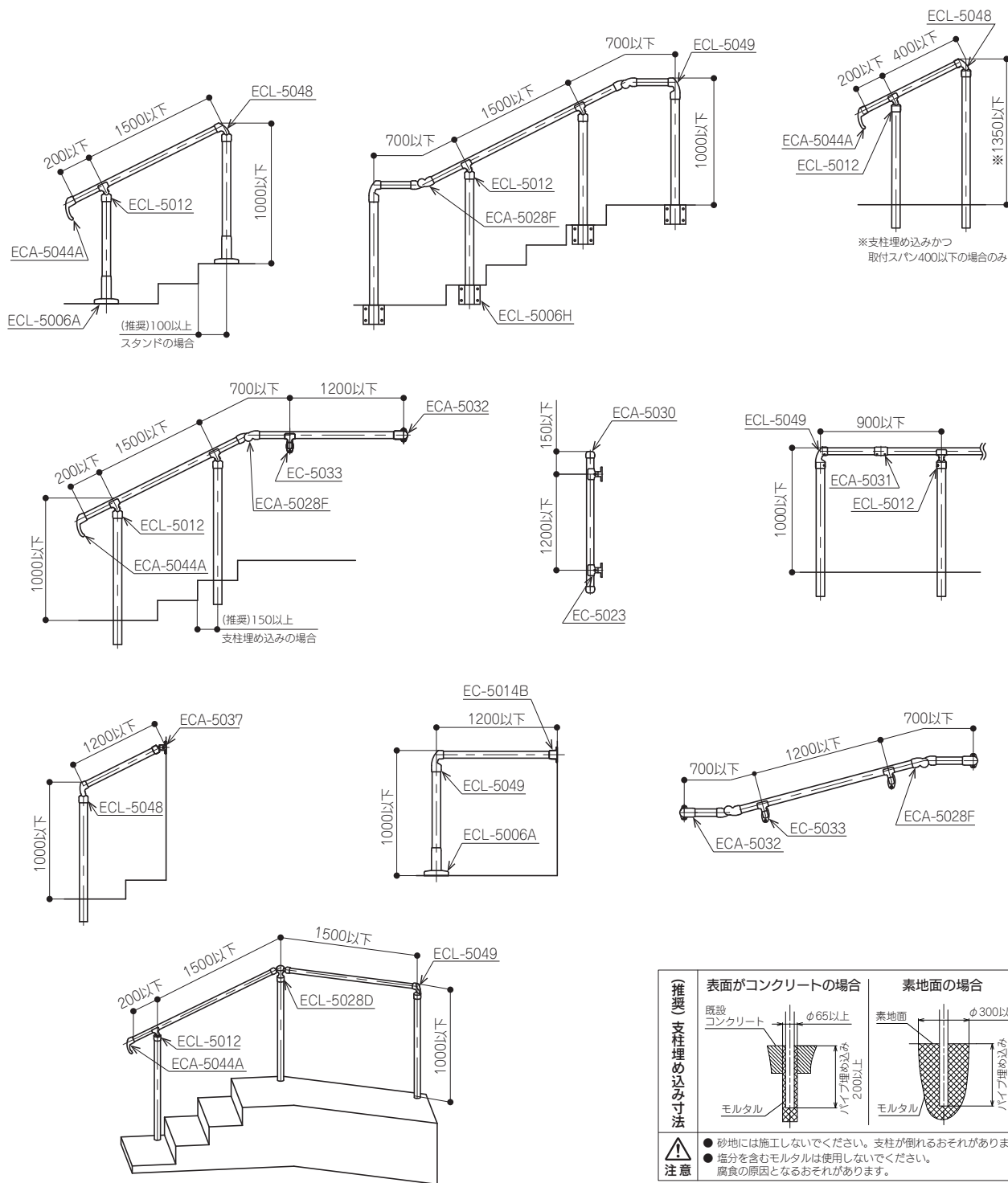
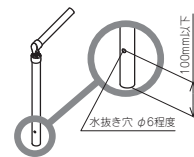

	表面がコンクリートの場合	素地面の場合
（推奨）支柱埋め込み寸法		
⚠ 注意	<ul style="list-style-type: none"> ● 砂地には施工しないでください。支柱が倒れるおそれがあります。 ● 塩分を含むモルタルは使用しないでください。腐食の原因となるおそれがあります。 	

（単位：mm）

衝撃に強く、耐食性にも優れたアルミ素材の手すりブラケット。



Point 1

手すりの種類とカラーバリエーション

夏や冬の冷熱を軽減

手すり専用パイプ (SC6・SCD6) のプラスチック被覆が、夏の直射日光による熱さや、冬の冷たさを緩和します。



手すりとブラケットのカラーは、好みや雰囲気に合わせて自由に組み合わせることができます。

ディンプルタイプの手すり

しっかり握ることができ、安心して動作を支えられるくぼみのある手すり。



Point 2

広がる施工バリエーション

種類豊富なブラケットを組み合わせ、ご利用者様に合わせたサイズ・形状の手すりを施工可能。

Point 3

設置面の環境に合わせた豊富なスタンドラインナップ

様々な状況で立ち上げ手すりを構築可能。長い動線の移動もサポート可能。



スタンド
スタンダードなスタンド。



角度調節スタンド
12°までの勾配に対して角度調整が可能。



埋め込みスタンド
支柱を埋め込んで施工する際に使用。



壁受けスタンド
壁にスタンドを取り付けることが可能。



壁受けスタンドスペーサー
壁受けスタンドと組み合わせる奥行スペーサーです。



ロングスタンド
手すりの高さが最大1050mmまで設定可能。

屋外手すり

φ 34 屋外手すりパイプ

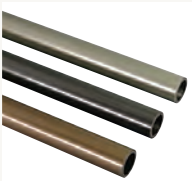

希望小売価格 (4m)
22,077 円
(税抜 20,070 円)

希望小売価格 (2m)
11,044 円
(税抜 10,040 円)

長さ	品番
4m	SC6-4000 T MMA SGD
2m	SC6-2000 T MMA SGD
4m	SC6-4000 T MMA MGR
2m	SC6-2000 T MMA MGR
4m	SC6-4000 T MMA MLB
2m	SC6-2000 T MMA MLB

材質
・プラスチック被覆ステンレスパイプ

樹脂被覆の握り心地が優しいパイプです。

手すり専用

φ 34 屋外パイプ ディンプルタイプ

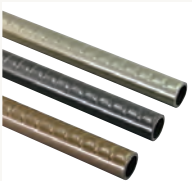

希望小売価格 (4m)
22,803 円
(税抜 20,730 円)

希望小売価格 (2m)
11,407 円
(税抜 10,370 円)

長さ	品番
4m	SCD6-4000 T SGD
2m	SCD6-2000 T SGD
4m	SCD6-4000 T MGR
2m	SCD6-2000 T MGR
4m	SCD6-4000 T MLB
2m	SCD6-2000 T MLB

材質
・プラスチック被覆ステンレスパイプ

樹脂被覆の握り心地が優しいディンプル付のパイプです。

手すり専用

φ 34 屋外手すりパイプ



希望小売価格 (4m)
22,077 円
(税抜 20,070 円)

希望小売価格 (1.3m)
24,948 円
(税抜 22,680 円)

長さ	品番
4m	CYA-4000 SGD
4m	CYA-4000 MGR
4m	CYA-4000 MLB
4m パイプ販売単位：1本	
1.3m	CYA-1300 3 ボンリ SGD
1.3m	CYA-1300 3 ボンリ MGR
1.3m	CYA-1300 3 ボンリ MLB
1.3m パイプ販売単位：3本	

材質
・塗装ステンレスパイプ

塗装ステンレスパイプです。

手すり/支柱兼用

エンドブラケット

φ 34 エンドブラケットアウター



希望小売価格
5,005 円
(税抜 4,550 円)

- 品番
- ECA-5032 SGD
 - ECA-5032 MGR
 - ECA-5032 MLB

材質
・アルミ合金

付属部品
・パイプ用止めネジ M6 × 4 (2本)
・出幅調整止めネジ M6 × 6 (1本)
・壁取付用ビス φ 4.8 × 50 (2本)
・樹脂アンカー φ 8 × 40 (2本)

壁からの出幅を 55 ~ 75mm の範囲で調整できるエンドブラケットです。

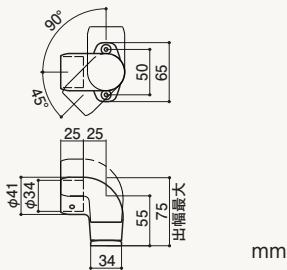

出幅調整可

受けブラケット

φ 34 横受けブラケット



希望小売価格
4,884 円
(税抜 4,440 円)

- 品番
- EC-5033 SGD
 - EC-5033 MGR
 - EC-5033 MLB

材質
・アルミ合金

付属部品
・パイプ用止めネジ M6 × 6 (1本)
・壁取付用ビス φ 4.8 × 50 (2本)
・樹脂アンカー φ 8 × 40 (2本)

壁からの出幅を 55 ~ 75mm の範囲で調整できる横受けブラケットです。

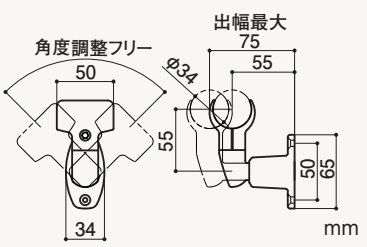

出幅調整可

出幅の調整幅が 20mm あるので、段差のある壁にも対応できます。

● ECA-5032

● EC-5033

注意

屋外手すりの施工は、P.123～P.137に掲載の部材をご使用ください。
それ以外の部材を使用し施工した場合は、手すりがはずれたり、破損する
おそれがあります。必ず取扱説明書を確認して取り付けてください。

屋外手すり部材 **スタンダードシリーズ φ34****φ34 縦受けブラケット**

希望小売価格
3,674円
(税抜 3,340円)

- 品番
- EC-5023 SGD
 - EC-5023 MGR
 - EC-5023 MLB

材質

・アルミ合金

付属部品

- ・壁取付用ビス
φ4.8×50 (2本)
- ・樹脂アンカー
φ8×40 (2本)



クランプ式の縦受けブラケットです。横手すりとしても使用可能です。

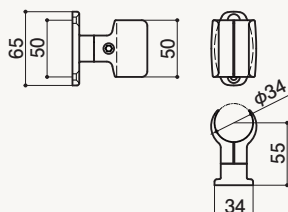

mm

エルボ

φ34 エルボアウター

希望小売価格
3,465円
(税抜 3,150円)

- 品番
- ECA-5029 SGD
 - ECA-5029 MGR
 - ECA-5029 MLB

材質

・アルミ合金

付属部品

- ・パイプ用止めネジ
M6×4 (4本)



コーナー部を接続できます。

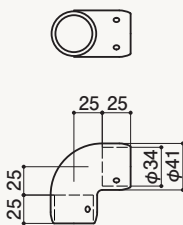

mm

チーズ / ジョイント

φ34 チーズアウター

希望小売価格
2,134円
(税抜 1,940円)

- 品番
- ECA-5045 SGD
 - ECA-5045 MGR
 - ECA-5045 MLB

材質

・アルミ合金

付属部品

- ・パイプ用止めネジ
M6×4 (3本)



T字に接続できます。

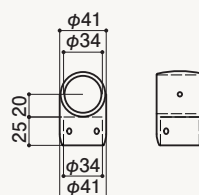

mm

φ34 三方チーズアウター

希望小売価格
5,423円
(税抜 4,930円)

- 品番
- ECA-5043 SGD
 - ECA-5043 MGR
 - ECA-5043 MLB

材質

・アルミ合金

付属部品

- ・パイプ用止めネジ
M6×4 (6本)



コーナー部を三方接続できます。

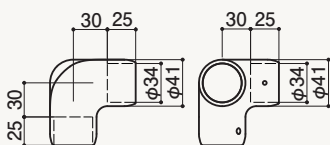

mm

φ34 ブラケット

希望小売価格
7,854円
(税抜 7,140円)

- 品番
- EC-5027 SGD
 - EC-5027 MGR
 - EC-5027 MLB

材質

・アルミ合金

付属部品

- ・パイプ用止めネジ
M6×5 (4本)



支柱中間にガードパイプが構築できます。

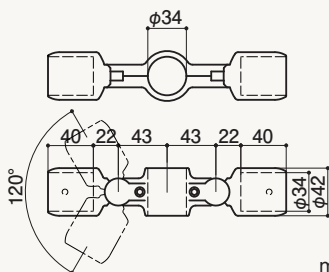

mm

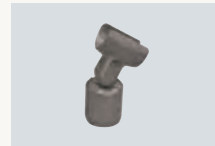
φ34 自在チーズE

希望小売価格
4,653円
(税抜 4,230円)

- 品番
- EC-5012E SGD
 - EC-5012E MGR
 - EC-5012E MLB

材質

・アルミ合金

付属部品

- ・パイプ用止めネジ
M6×4.5 (2本)
- ・結合用ボルト
M6×15 (1本)



支柱と手すりを繋ぐ角度調整ができるジョイントです。

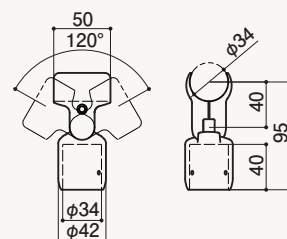

mm

φ 34 自在ジョイント F



希望小売価格
5,225 円
(税抜 4,750 円)

- 品番
- ECA-5028F SGD
 - ECA-5028F MGR
 - ECA-5028F MLB

材質
・アルミ合金

付属部品
・パイプ用止めネジ
M6 × 4 (4 本)
・結合用ボルト
M6 × 20 (1 本)



シンプルな自在ジョイントです。

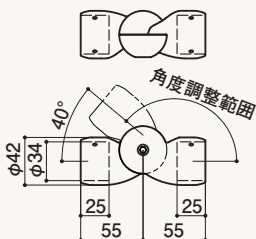

φ 34 フリー支柱ジョイント



希望小売価格
8,514 円
(税抜 7,740 円)

- 品番
- ECA-5028D SGD
 - ECA-5028D MGR
 - ECA-5028D MLB

材質
・アルミ合金

付属部品
・パイプ用止めネジ
M6 × 4 (6 本)
・回転部固定用ボルト
M6 × 25 (1 本)



支柱用の角度調整フリージョイントです。

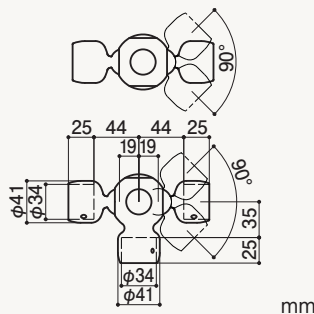

ソケットの取付け向きを変更することで、直線・直角方向に取付けが可能です。

● 直線方向

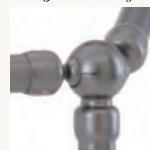
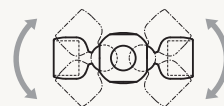

● 直角方向

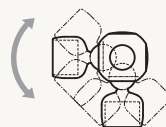

機能ブラケット

φ 34 つなぎ支柱ジョイント



希望小売価格
8,492 円
(税抜 7,720 円)

- 品番
- EC-5047 SGD
 - EC-5047 MGR
 - EC-5047 MLB

材質
・アルミ合金

付属部品
・パイプ用止めネジ
M6 × 4.5 (6 本)
・結合用ボルト
M6 × 14 (1 本)



支柱中間で手すりをつなぐジョイントです。

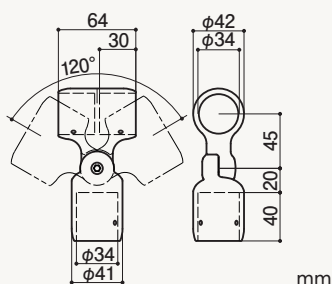

φ 34 はね上げジョイントセット



希望小売価格
10,417 円
(税抜 9,470 円)

- 品番
- ECA-5036G SET SGD
 - ECA-5036G SET MGR
 - ECA-5036G SET MLB

材質
・本体
アルミ合金
・ロックカバー
ナイロン

付属部品
・パイプ用止めネジ
M6 × 4 (8 本)



はね上げ可能な手すりです。

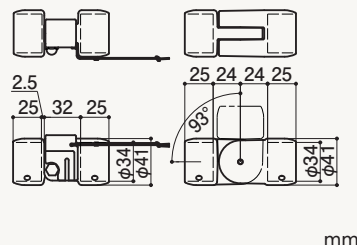

<ロック解除方法>
ダブルロック構造のため、安心です。

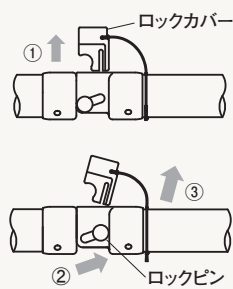

注意

屋外手すりの施工は、P.123～P.137に掲載の部材をご使用ください。
それ以外の部材を使用し施工した場合は、手すりがはずれたり、破損する
おそれがあります。必ず取扱説明書を確認して取り付けてください。

屋外手すり部材 **スタンダードシリーズ φ34**

接続具

エンドベース

φ34 つなぎジョイント

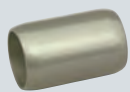

希望小売価格
4,103円
(税抜 3,730円)

- 品番
- ECA-5031 SGD
 - ECA-5031 MGR
 - ECA-5031 MLB

材質
・アルミ合金

付属部品
・パイプ用止めネジ
M6×4 (4本)



手すり接続用です。

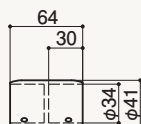

mm

φ34 エンドベース



希望小売価格
2,794円
(税抜 2,540円)

- 品番
- EC-5014B SGD
 - EC-5014B MGR
 - EC-5014B MLB

材質
・アルミ合金

付属部品
・パイプ用止めネジ
M6×5 (2本)
・壁取付用ビス
φ4.8×50 (3本)
・樹脂アンカー
φ8×40 (3本)
※手すり差し込み孔は貫通して
います



壁から手前に手すりを持ち出す
ときに使用します。

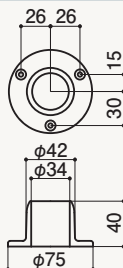

mm

φ34 自在エンドベース



希望小売価格
4,257円
(税抜 3,870円)

- 品番
- ECA-5037 SGD
 - ECA-5037 MGR
 - ECA-5037 MLB

材質
・アルミ合金

付属部品
・パイプ用止めネジ
M6×4 (2本)
・壁取付用ビス
φ4.8×50 (2本)
・樹脂アンカー
φ8×40 (2本)
・結合用ボルト
M6×12 (1本)



角度の付いた手すりの先端を
壁に固定できます。

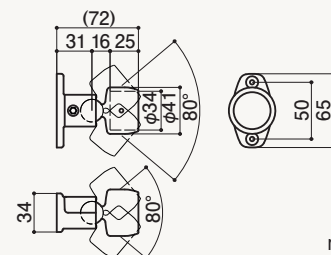

mm

キャップ

φ34 エンドキャップアウター

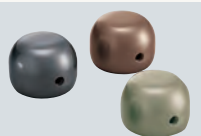

希望小売価格
2,662円
(税抜 2,420円)

- 品番
- ECA-5030 SGD
 - ECA-5030 MGR
 - ECA-5030 MLB

材質
・アルミ合金

付属部品
・パイプ用止めネジ
M6×4 (1本)



手すりの小口に取り付ける
キャップです。

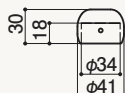

mm

φ34 エルボキャップA



希望小売価格
3,509円
(税抜 3,190円)

- 品番
- ECA-5044A SGD
 - ECA-5044A MGR
 - ECA-5044A MLB

材質
・アルミ合金

付属部品
・パイプ用止めネジ
M6×5 (2本)



手すりの小口に取り付ける
キャップです。着衣の袖口が
引っかかりにくい形状です。

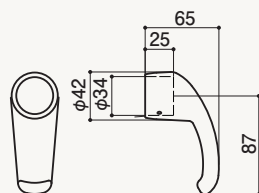

mm

その他部材

φ34 用コンクリートカバー



希望小売価格
1,265円
(税抜 1,150円)

- 品番
- EC-5006KS SGD
 - EC-5006KS MGR
 - EC-5006KS MLB

材質
・プラスチック



支柱埋め込み部のカバーです。

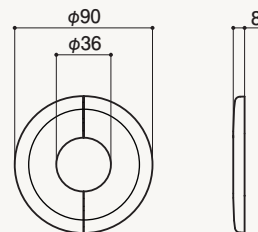

mm

スタンド

φ 34 壁受けスタンド



希望小売価格
9,493 円
(税抜 8,630 円)

- 品番
- EC-5006H SGD
 - EC-5006H MGR
 - EC-5006H MLB

材質
・アルミ合金

付属部品
・パイプ用止めネジ
M6 × 4 (4 本)
・SUS アンカー
M8 × 50 (4 本)



壁の側面に支柱を固定するスタンドです。

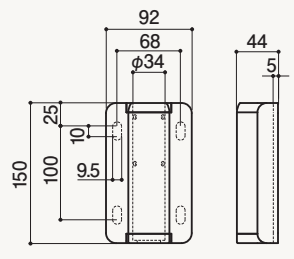

mm

φ 34 壁受けスタンドスペーサー



希望小売価格
3,586 円
(税抜 3,260 円)

- 品番 ● EC-5006HS

材質
・アルミ合金

付属部品
・SUS アンカー
M8 × 90 (4 本)



壁受けスタンドの出幅調整用です。

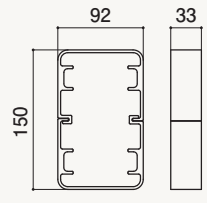

mm

φ 34 スタンド



希望小売価格
12,034 円
(税抜 10,940 円)

- 品番
- EC-5006A SGD
 - EC-5006A MGR
 - EC-5006A MLB

材質
・ステンレス

付属部品
・パイプ用止めネジ
M6 × 4 (4 本)
・SUS アンカー
M8 × 50 (4 本)

支柱を立てるときに使用するスタンドです。

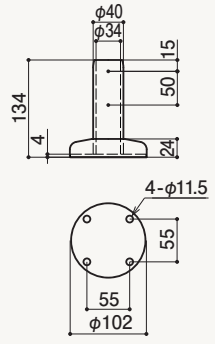

mm

φ 34 スロープスタンド



希望小売価格
17,204 円
(税抜 15,640 円)

- 品番
- EC-5006B SGD
 - EC-5006B MGR
 - EC-5006B MLB

材質
・ステンレス

付属部品
・パイプ用止めネジ
M6 × 4 (4 本)
・SUS アンカー
M8 × 70 (4 本)

支柱を立てるときに使用する勾配対応型のスタンドです。

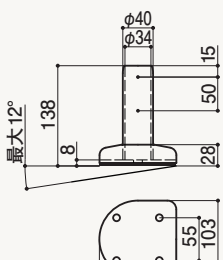

mm



φ 34 自在スタンド



希望小売価格
15,620 円
(税抜 14,200 円)

- 品番
- EC-5006G SGD
 - EC-5006G MGR
 - EC-5006G MLB

材質
・アルミ合金

付属部品
・パイプ用止めネジ
M6 × 5 (4 本)
・SUS アンカー
M8 × 70 (4 本)

支柱を立てるときに使用する全方向勾配対応型のスタンドです。

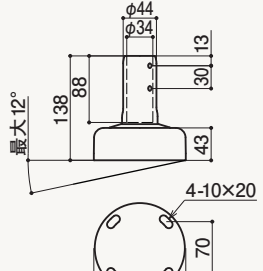

mm



【自在スタンドの施工手順】

- ① SUSアンカーを打ち込む
(下穴φ8、深さ70)
- ② アジャスターボルトを調整し、
ベースプレートを水平にする

ナットを締め付ける
- ③ 支柱パイプを固定する
カバーを嵌める

注意

屋外手すりの施工は、P.123～P.137に掲載の部材をご使用ください。
それ以外の部材を使用し施工した場合は、手すりがはずれたり、破損する
おそれがあります。必ず取扱説明書を確認して取り付けてください。

屋外手すり部材 **スタンダードシリーズ φ34****φ34 埋め込みスタンド**

希望小売価格
12,309円
(税抜 11,190円)

- 品番
- EC-5006C SGD
 - EC-5006C MGR
 - EC-5006C MLB

材質
・ステンレス

付属部品
・パイプ用止めネジ
M6×4 (4本)

支柱埋め込み用のスタンドです。

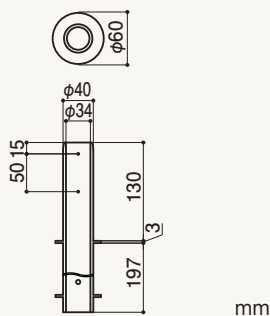
**φ34 ロングスタンド**

希望小売価格
19,338円
(税抜 17,580円)

- 品番
- EC-5006D SGD
 - EC-5006D MGR
 - EC-5006D MLB

材質
・ステンレス

付属部品
・パイプ用止めネジ
M6×4 (4本)
・SUSアンカー
M8×50 (4本)

支柱を立てるときに使用するロングスタンドです。

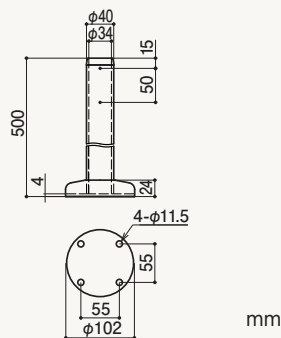
**φ34 ロングスロープスタンド**

希望小売価格
24,112円
(税抜 21,920円)

- 品番
- EC-5006E SGD
 - EC-5006E MGR
 - EC-5006E MLB

材質
・ステンレス

付属部品
・パイプ用止めネジ
M6×4 (4本)
・SUSアンカー
M8×70 (4本)

支柱を立てるときに使用する勾配対応型のロングスタンドです。

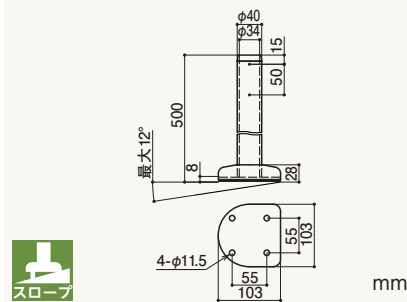

屋外手すり支柱ユニット

φ34 ロングスタンドセット

希望小売価格
24,255円
(税抜 22,050円)

- 品番
- PL-5006D SET SGD
 - PL-5006D SET MGR
 - PL-5006D SET MLB

材質

・支柱パイプ
塗装ステンレスパイプ
・ロングスタンド
ステンレス

付属部品

・パイプ用止めネジ
M6×4 (4本)
・SUSアンカー
M8×50 (4本)

セット品

・支柱パイプ (620mm) 1本
・ロングスタンド 1本

ロングスタンドと支柱パイプのセットです。



平面取付用 PL-5006D SET

φ34 ロングスロープスタンドセット

希望小売価格
28,996円
(税抜 26,360円)

- 品番
- PL-5006E SET SGD
 - PL-5006E SET MGR
 - PL-5006E SET MLB

材質

・支柱パイプ
塗装ステンレスパイプ
・ロングスロープスタンド
ステンレス

付属部品

・パイプ用止めネジ
M6×4 (4本)
・SUSアンカー
M8×70 (4本)

セット品

・支柱パイプ (620mm) 1本
・ロングスロープスタンド 1本

勾配対応型のロングスタンドと支柱パイプのセットです。



スロープ取付用 PL-5006E SET



- 「支柱ユニット」で工数削減ができます
スタンドと支柱パイプ (620mm) のセット
品です。



手すり高さ最大1050mm
で使用できるのは、
ロングスタンドもしくは、
支柱ユニットのみです。

介護保険 住宅改修 屋外手すり施工イメージ



施工例 1

使用部材

	品名・品番	希望小売価格 (税込)	数量
パイプ			
①	φ 34 屋外手すりパイプ SC6-2000 T MMA	11,044 円	1 本
②	φ 34 屋外パイプ ディンプルタイプ SCD6-2000 T	11,407 円	1 本
ジョイント・スタンド			
①	自在ジョイント F ECA-5028F	5,225 円	1 個
②	自在チーズ E EC-5012E	4,653 円	1 個
③	エルボキャップ A ECA-5044A	3,509 円	1 個
④	ロングスタンドセット PL-5006D SET	24,255 円	2 個

① 参考価格 合計 72,941 円 (税込)

② 参考価格 合計 73,304 円 (税込)

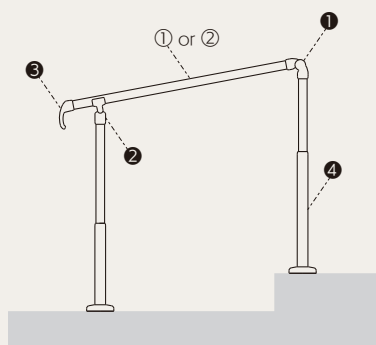
ECA-5028Dは上下左右
角度がつけられます。

施工例 2

使用部材

	品名・品番	希望小売価格 (税込)	数量
パイプ			
①	φ 34 屋外手すりパイプ SC6-4000 T MMA	22,077 円	1 本
②	φ 34 屋外パイプ ディンプルタイプ SCD6-4000 T	22,803 円	1 本
ジョイント・スタンド			
①	エルボアウター ECA-5029	3,465 円	2 個
②	フリー支柱ジョイント ECA-5028D	8,514 円	2 個
③	ロングスタンドセット PL-5006D SET	24,255 円	4 個

① 参考価格 合計 143,055 円 (税込)

② 参考価格 合計 143,781 円 (税込)

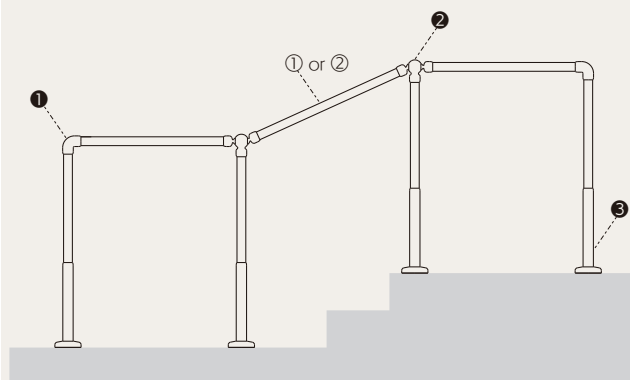

参考価格について | 取付スパンや取付高さにより価格が変わりますので、手すりの施工を検討する目安としてご覧ください。施工取付費等は含まれておりません。



施工例 3

使用部材

品名・品番	希望小売価格 (税込)	数量
パイプ		
①  φ 34 屋外手すりパイプ SC6-2000 T MMA	11,044 円	1 本
②  φ 34 屋外パイプ ディンプルタイプ SCD6-2000 T	11,407 円	1 本

ジョイント・スタンド

①  自在ジョイント F ECA-5028F	5,225 円	1 個
②  自在チーズ E EC-5012E	4,653 円	1 個
③  自在エンドベース ECA-5037	4,257 円	1 個
④  ロングスタンドセット PL-5006D SET	24,255 円	2 個

① 参考価格 合計 73,689 円 (税込)

② 参考価格 合計 74,052 円 (税込)

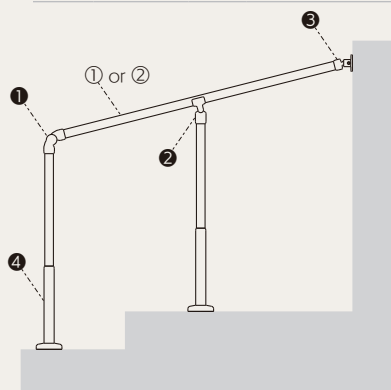

施工例 4

使用部材

品名・品番	希望小売価格 (税込)	数量
パイプ		
①  φ 34 屋外手すりパイプ SC6-2000 T MMA	11,044 円	1 本
②  φ 34 屋外パイプ ディンプルタイプ SCD6-2000 T	11,407 円	1 本
③  φ 34 屋外手すりパイプ CYA-4000	22,077 円	1 本

ジョイント・スタンド

①  自在ジョイント F ECA-5028F	5,225 円	2 個
②  自在チーズ E EC-5012E	4,653 円	1 個
③  エルボアウター ECA-5029	3,465 円	2 個
④  壁受けスタンド EC-5006H	9,493 円	2 個
⑤  ロングスタンドセット PL-5006D SET	24,255 円	1 個

① 参考価格 合計 98,395 円 (税込)

② 参考価格 合計 98,758 円 (税込)

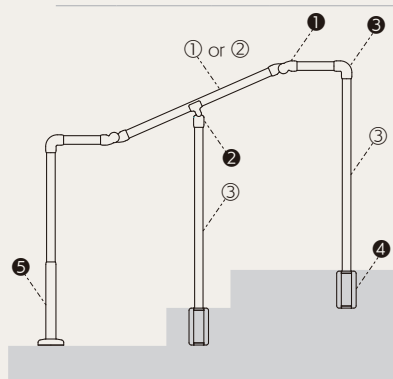

立ち上げ(支柱埋め込み)



注意

- 支柱埋め込みの場合、結露と凍結による破損防止のため、必ず水抜き穴を設けてください。
- 埋め込みスタンド(EC-5006C)を使用した場合も以下を適用可能です。

※注



EC-5006C

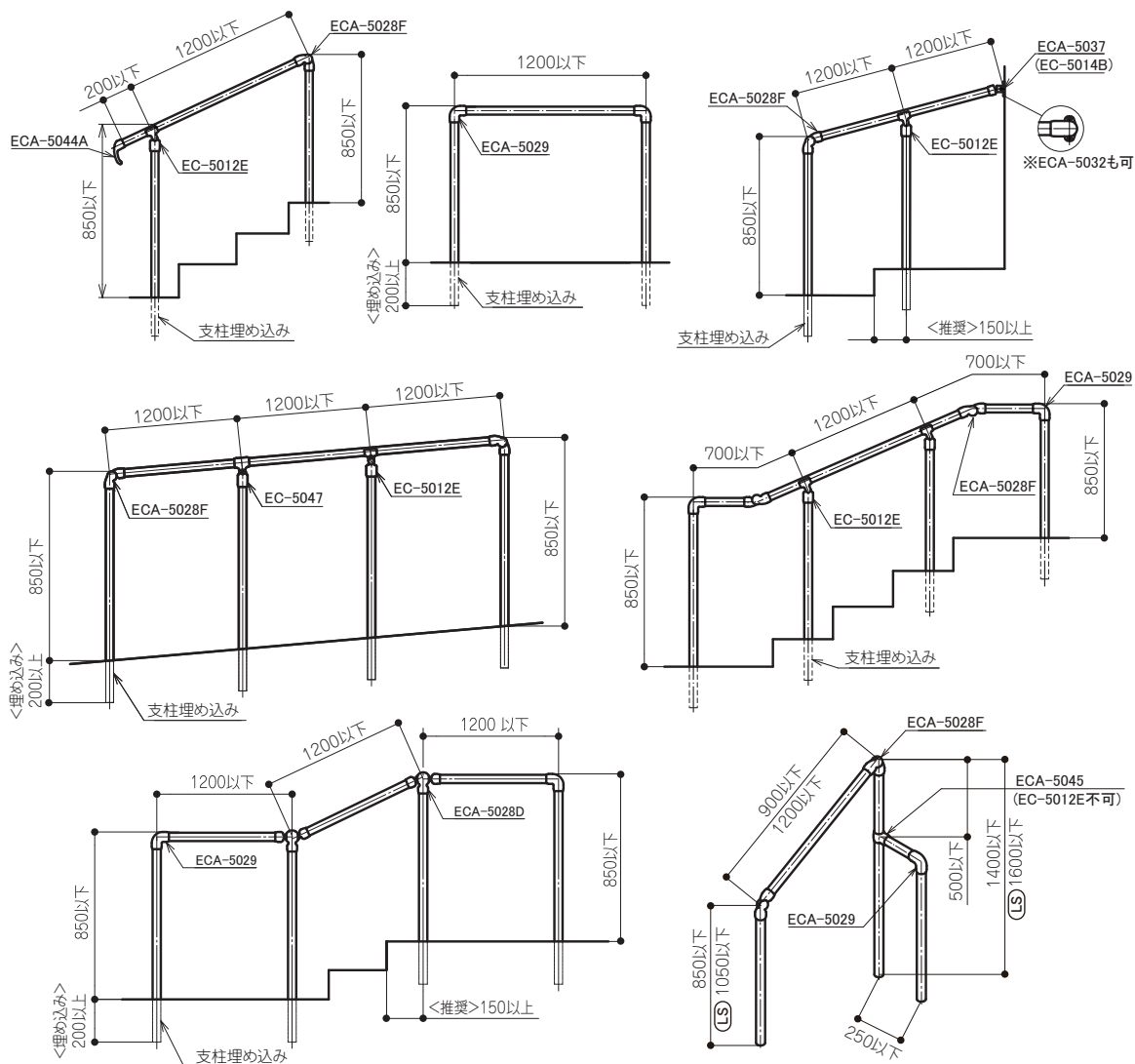

【支柱埋め込み参考寸法】

表面がコンクリートの場合	素地面の場合
<p>支柱パイプ φ55以上 (埋め込みスタンド) φ75以上</p> <p>既設コンクリート</p> <p>モルタル</p> <p>パイプ埋め込み 200以上</p>	<p>支柱パイプ φ300以上</p> <p>素地面</p> <p>モルタル</p> <p>パイプ埋め込み 200以上</p>



注意

- 砂地には施工しないでください。支柱が倒れるおそれがあります。
- 塩分を含まないモルタルを使用してください。腐食の原因となるおそれがあります。

※【水抜き穴について】

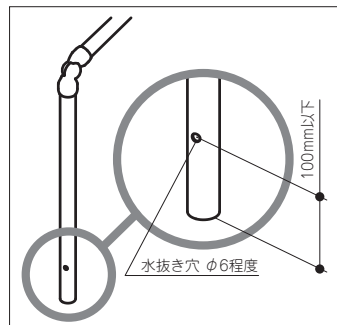

(単位：mm)



屋内手すり部材 **パイプ・木製丸棒・取付ベース** φ 35 / φ 32

最大取付スパン 1500mm の強度を持つ「イレクター製」と木目が美しい「木製」からお選びいただける屋内専用手すりです。



Point 1

イレクター[®]製手すり

最大取付けスパン「1500mm」

イレクター製手すりは木製よりも強度に優れ、握ったときのたわみが少なく安心して使用できます。

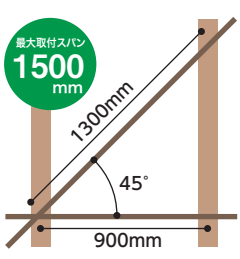

施工状況に応じてブラケット数や補強工事を減らすことができます。施工の見た目がすっきりしたり、工事費の削減や手間の軽減につながります。
※最大取付スパンは使用するブラケットによって異なります。

自然な木の風合い

被覆のプラスチックに木粉を混ぜて、天然木に近い優しい風合いを実現。

衛生的な使用が可能

抗菌・防カビ剤を添加したプラスチックを使用しており、衛生的に使用可能。

Point 2

木製手すり

木目の美しい無垢材

無垢材を使用している CZA は、木のぬくもりを強く感じられる手触り。

しっかり握れるダブルディンプル

手すりをしっかり握ることができる、ディンプルが 2 列ある形状。

Point 3

選べる手すりのバリエーション

手すり太さ φ35 φ32

歩行補助でも動作補助でも使用しやすい定番の太さのφ35 と、小柄な方や立ち座り補助の際にしっかり握れる細めの太さのφ32 の 2 種類。

ディンプルタイプの手すり

しっかり握ることができ、安心して動作を支えられるくぼみのある手すり。

蓄光手すり

たちあつぷでも使用しているイレクター製蓄光手すり。暗い場所で約 6 時間発光。
※光の感じ方は個人差がありますが、蛍光灯で 30 分照射後、蓄光ラインが視認できます。



ディンプルタイプ

Point 4

手すりカラーバリエーション

イレクター[®]製手すり

選べる 3 色のバリエーション



LBR (木目ライトブラウン)

BR (木目ブラウン)

DBR (ダークブラウン)

木製手すり



LBR (ライトブラウン)

BR (ブラウン)

手すりとはブラケットのカラーは、好みや雰囲気に合わせて自由に組み合わせることができます。

注意

屋内手すりの施工は、P.143～P.173に掲載の部材をご使用ください。
それ以外の部材を使用し施工した場合は、手すりがはずれたり、破損する
おそれがあります。必ず取扱説明書を確認して取り付けてください。

屋内手すり部材 パイプ・木製丸棒・取付ベースφ35/φ32

φ 35 イレクター製手すり

φ 35 手すりイレクターパイプ



希望小売価格 (2m)
5,764円
(税抜 5,240円)
希望小売価格 (4m)
11,528円
(税抜 10,480円)

長さ	品番
2m	HD5-2000 T LBR
4m	HD5-4000 T LBR
2m	HD5-2000 T BR
4m	HD5-4000 T BR
2m	HD5-2000 T DBR
4m	HD5-4000 T DBR

材質

・プラスチック被覆スチールパイプ

抗菌・防カビ

φ 35 パイプ ディンプルタイプ



希望小売価格 (2m)
6,501円
(税抜 5,910円)
希望小売価格 (4m)
12,991円
(税抜 11,810円)

長さ	品番
2m	HDD7-2000 T LBR
4m	HDD7-4000 T LBR
2m	HDD7-2000 T BR
4m	HDD7-4000 T BR
2m	HDD7-2000 T DBR
4m	HDD7-4000 T DBR

材質

・プラスチック被覆スチールパイプ

抗菌・防カビ

φ 35 蓄光手すりパイプ

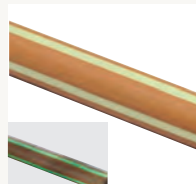

希望小売価格 (2m)
7,766円
(税抜 7,060円)
希望小売価格 (4m)
15,532円
(税抜 14,120円)

長さ	品番
2m	HDL7-2000 T LBR
4m	HDL7-4000 T LBR

材質

・プラスチック被覆スチールパイプ

抗菌・防カビ

φ 35 木製手すり

φ 35 蓄光パイプ ディンプルタイプ

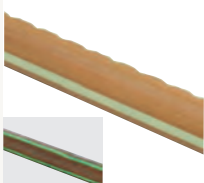

希望小売価格 (2m)
8,250円
(税抜 7,500円)
希望小売価格 (4m)
16,500円
(税抜 15,000円)

長さ	品番
2m	HDDL-2000 T LBR
4m	HDDL-4000 T LBR

材質

・プラスチック被覆スチールパイプ

抗菌・防カビ

φ 35 木製手すり丸棒



希望小売価格 (2.5m)
10,439円
(税抜 9,490円)
希望小売価格 (4m)
16,863円
(税抜 15,330円)

長さ	品番
2.5m	CZA-2500 LBR
4m	CZA-4000 LBR
2.5m	CZA-2500 BR
4m	CZA-4000 BR

材質

・ホワイトアッシュ無垢材

抗菌・エコ塗料

φ 35 木製手すり ディンプルタイプ



希望小売価格 (4m)
16,863円
(税抜 15,330円)

長さ	品番
4m	CZL-4000 LBR
4m	CZL-4000 BR

材質

・タモ集成材

抗菌・エコ塗料



虎斑

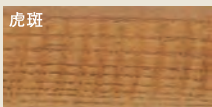

節



入皮



筋・ステイン



フィンガージョイント(集成材)

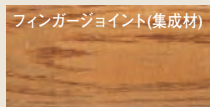

天然木を使用しているため、木目・節や筋、色合いなどに素材特有の表情が個々に表れます。
無垢材はもちろん、集成材についても製造工程における色調補正のための漂白作業を環境の配慮から行っておりません。
木の個性をお楽しみくださるようご了承ください。

φ 32 イレクター製手すり

φ 32 手すりイレクターパイプ

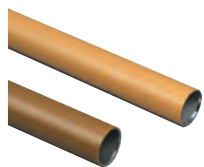

希望小売価格 (2m)
3,289円
(税抜 2,990円)

希望小売価格 (4m)
6,556円
(税抜 5,960円)

長さ	品番
2m	HBT-2000 T LBR
4m	HBT-4000 T LBR
2m	HBT-2000 T BR
4m	HBT-4000 T BR

材質
・プラスチック被覆スチールパイプ

抗菌・防カビ

φ 32 パイプ ディンプルタイプ



希望小売価格 (2m)
4,202円
(税抜 3,820円)

希望小売価格 (4m)
8,382円
(税抜 7,620円)

長さ	品番
2m	HBDT-2000 T LBR
4m	HBDT-4000 T LBR
2m	HBDT-2000 T BR
4m	HBDT-4000 T BR

材質
・プラスチック被覆スチールパイプ

抗菌・防カビ

φ 32 蓄光手すりパイプ

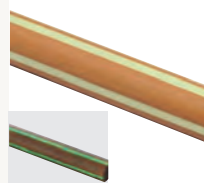

希望小売価格 (2m)
5,412円
(税抜 4,920円)

希望小売価格 (4m)
10,802円
(税抜 9,820円)

長さ	品番
2m	HBLT-2000 T LBR
4m	HBLT-4000 T LBR

材質
・プラスチック被覆スチールパイプ

抗菌・防カビ

φ 32 木製手すり

φ 32 木製手すり丸棒



希望小売価格 (4m)
12,265円
(税抜 11,150円)

長さ	品番
4m	CZE-4000 LBR
4m	CZE-4000 BR

材質
・タモ集成材

抗菌・エコ塗料

φ 32 木製手すり ディンプルタイプ



希望小売価格 (4m)
16,863円
(税抜 15,330円)

長さ	品番
4m	CZM-4000 LBR
4m	CZM-4000 BR

材質
・タモ集成材

抗菌・エコ塗料

木製取付けベース取付ネジ 2



希望小売価格 (40本入)
3,718円
(税抜 3,380円)

品番
CZB-NE2 40 1L LBR
CZB-NE2 40 1L BR
CZB-NE2 40 1L W

材質
・ネジ/スチール、カバー・ワッシャー/樹脂

木製取付けベース

木製取付けベース (90 幅)



希望小売価格 (2m)
13,981円
(税抜 12,710円)

希望小売価格 (4m)
25,993円
(税抜 23,630円)

長さ	品番
2m	CZB-2000 LBR
4m	CZB-4000 LBR
2m	CZB-2000 BR
4m	CZB-4000 BR

材質
・タモ集成材

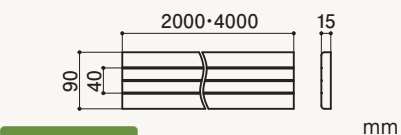

抗菌・エコ塗料

木製取付けベース (90 幅)



希望小売価格 (2m)
13,981円
(税抜 12,710円)

希望小売価格 (4m)
25,993円
(税抜 23,630円)

長さ	品番
2m	CZR-2000 W
4m	CZR-4000 W

材質
・ユーカリ LVL 材

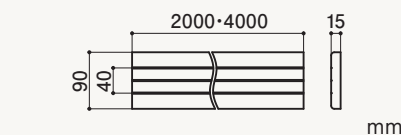

木製ベースエンド (90 幅用)



希望小売価格
2,508円
(税抜 2,280円)

品番
CZD-1-1 LBR
CZD-1-1 BR
CZD-90 W

材質
・タモ無垢材

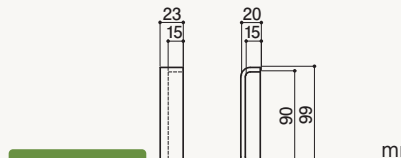

抗菌・エコ塗料

注意

屋内手すりの施工は、P.143～P.173に掲載の部材をご使用ください。それ以外の部材を使用し施工した場合は、手すりがはずれたり、破損するおそれがあります。必ず取扱説明書を確認して取り付けてください。

屋内手すり部材 **パイプ・木製丸棒・取付ベースφ35/φ32**

木製出隅カバー (90 幅用)



希望小売価格
4,675 円
(税抜 4,250 円)

品番
CZG-1 LBR
CZG-1 BR

材質
・タモ無垢材

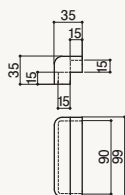

抗菌・エコ塗料

mm

木製入隅カバー (90 幅用)



希望小売価格
4,444 円
(税抜 4,040 円)

品番
CZH-1 LBR
CZH-1 BR

材質
・タモ無垢材

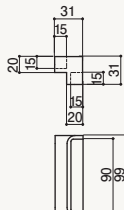

抗菌・エコ塗料

mm

木製通しカバー (90 幅用)



希望小売価格
3,762 円
(税抜 3,420 円)

品番
CZK-2 LBR
CZK-2 BR

材質
・タモ無垢材

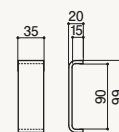

抗菌・エコ塗料

mm

木製取付けベース 120



希望小売価格 (2m)
16,291 円
(税抜 14,810 円)
希望小売価格 (4m)
28,798 円
(税抜 26,180 円)

長さ 品番
2m CZJ-2000 LBR
4m CZJ-4000 LBR
2m CZJ-2000 BR
4m CZJ-4000 BR
2m CZJ-2000 W
4m CZJ-4000 W

材質
・ユーカリ LVL 材

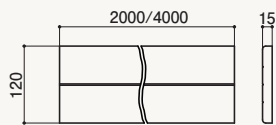

mm

表面は高級感のある木目調シート貼りでキズや汚れに強く、耐候性にも優れ、長期間きれいな外観を保ちます。

●木目調シート貼り



木製ベースエンド 120



希望小売価格
4,301 円
(税抜 3,910 円)

品番
CZD-120-1 LBR
CZD-120-1 BR
CZD-120-1 W

材質
・タモ無垢材

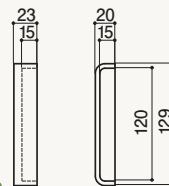

抗菌・エコ塗料

mm

選べる 2 種類の木製取付けベース

● 90 幅

木製取付けベースの表面にある 3 本のラインは、エンドブラケットと横受けブラケットを取り付けるガイドラインになります。

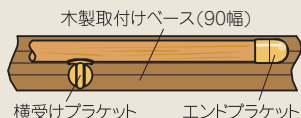

● 120 幅

テネシスシリーズの横受けブラケット (AC-35W/AC-5034) を使用する場合は 120 幅の取付けベース (CZJ) を使用してください。

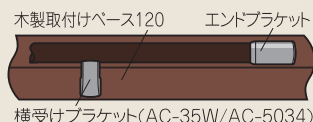

スペーサー



希望小売価格
7,007 円
(税抜 6,370 円)
発注単位 10 枚

品番
EBT-A5 SL
EBT-A5 GLD
EBT-A5 MB

材質
・プラスチック

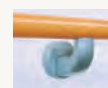

受けブラケットやエンドブラケットに組み合わせて段差を解消します。最大で 4 枚まで重ねられます。枚数に合わせて、適正長さの壁取付用ビスをご使用ください。

衝撃に強く、耐食性にも優れ、粘りに強いアルミ製素材の安全安心な手すりブラケットです。

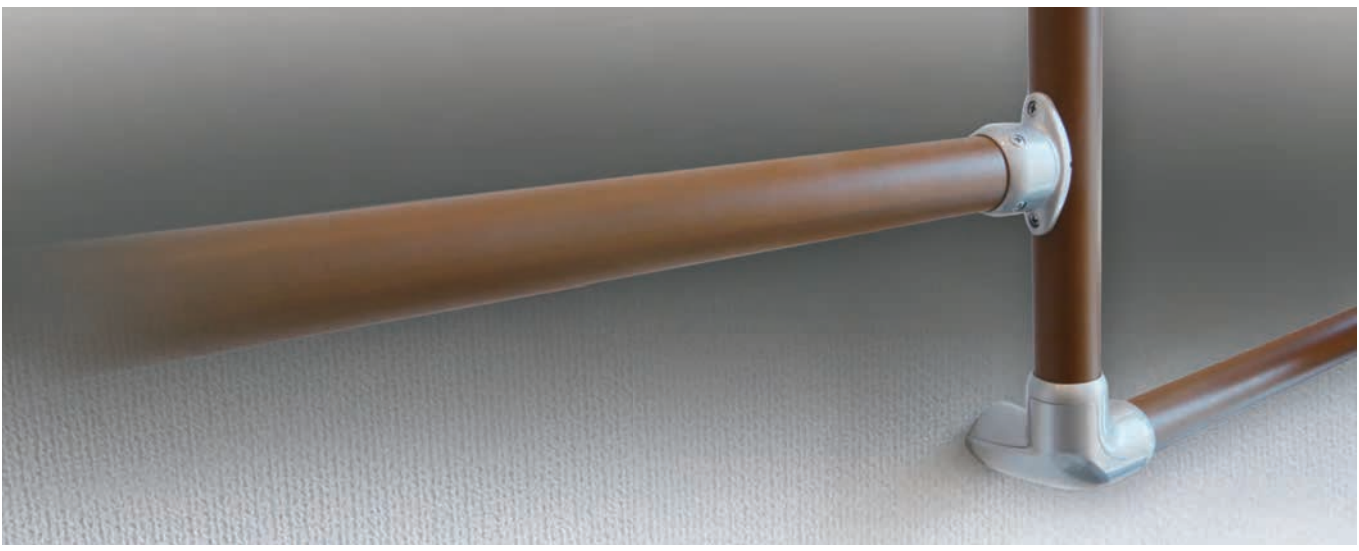

Point 1

**高耐久手すり
アルミ合金「ADC6」採用**

素材の中でも伸びや粘りがあり、衝撃に強く、耐食性も優れたアルミ合金「ADC6」を採用し、より長い期間、安心してご使用頂けます。

● 素材比較目安表

素材特性	アルミ合金 (ADC6)	アルミ合金 (ADC12)	亜鉛合金 (ZDC2)
引張強度	◎	○	○
伸び	◎	△	◎
重さ	◎	◎	△
耐食性	◎	○	△
耐久性	◎	◎	○

● 引張試験片

変形はしますが破断せずに粘りがあることが実証されました。



● 耐荷重強度比較

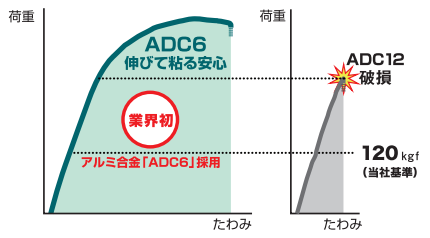

「ADC12」も基準強度は満たしておりますが、「ADC6（テネシスシリーズ）」では、より安心してご使用いただくことができます。

Point 2

カラーバリエーションは3色

テネシスシリーズは、シルバー色を含めた3色展開。手すりとブラケットのカラーを自由に組み合わせることで、壁紙や床の色に合わせてお好みの雰囲気にごコーディネート頂けます。



Point 3

最大取付スパン「1500mm」

取り付けスパンの拡大により、ブラケット数と取付工数が削減でき、在庫管理もしやすくなりました。

スリムブラケット最大取付寸法…1300mm
エンド・横受けブラケット最大取付寸法…1500mm
※イレクター製手すり使用時の寸法です。

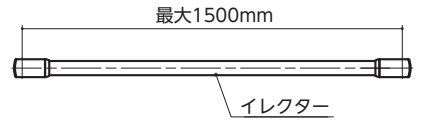

φ32 変換

「φ32 変換」マークがあるブラケットのみφ32 手すりの取り付けが可能です。

φ32 変換アダプター



希望小売価格
(10個入)
4,873円
(税抜 4,430円)

- EBT-S5 10 1/4 SL
- EBT-S5 10 1/4 GLD
- EBT-S5 10 1/4 MB

φ35 ブラケットにφ32 手すりを取り付けることができる変換アダプターです。

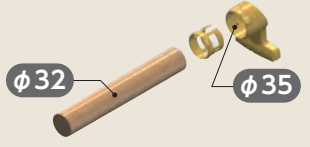

注意

屋内手すりの施工は、P.143～P.173に掲載の部材をご使用ください。
それ以外の部材を使用し施工した場合は、手すりがはずれたり、破損する
おそれがあります。必ず取扱説明書を確認して取り付けてください。

エンドブラケット

$\phi 35$ エンドブラケット AC



希望小売価格
3,201 円
(税抜 2,910 円)

- 品番
- AC-35EE SL
 - AC-35EE GLD
 - AC-35EE MB

材質

・アルミ合金 ADC6

付属部品

- ・パイプ・丸棒用ビス $\phi 4.0 \times 20$ (1本)
- ・壁取付用ビス $\phi 4.0 \times 40$ (3本)
- ・壁取付用ビス $\phi 4.0 \times 70$ (2本)



横手すり・縦手すりのどちらにも
エンドとして使用できます。

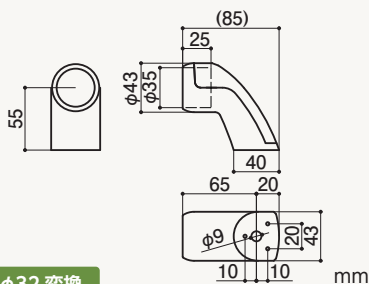

$\phi 32$ 変換

壁の入隅コーナーに向かって、ビスを斜めに打ち込むことができます。

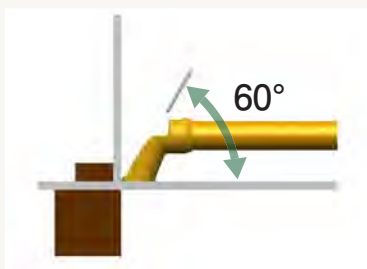

60°

● SUS アンカーでの取付けも可能



SUS アンカー

$\phi 35$ スリムオフセットブラケット



希望小売価格
4,906 円
(税抜 4,460 円)

- 品番
- AC-5035RL SET SL
 - AC-5035RL SET GLD
 - AC-5035RL SET MB

材質

・アルミ合金 ADC6

付属部品

- ・パイプ・丸棒用止めネジ $M6 \times 5$ (4本)
- ・壁取付用ビス $\phi 4.0 \times 40$ (4本)



出入口にオフセットの縦手すりが構築できます。

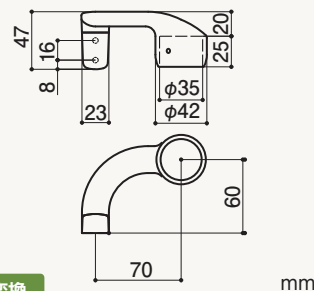

$\phi 32$ 変換

$\phi 35$ スリムちり止めブラケット



希望小売価格
2,816 円
(税抜 2,560 円)

- 品番
- AC-5024 SL
 - AC-5024 GLD
 - AC-5024 MB

材質

・アルミ合金 ADC6

付属部品

- ・パイプ・丸棒用止めネジ $M6 \times 5$ (2本)
- ・壁取付用ビス $\phi 4.0 \times 40$ (2本)



柱のチリに取り付けることができます。

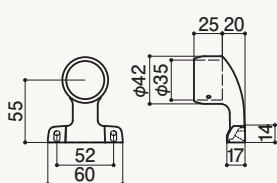

$\phi 32$ 変換

mm

$\phi 35$ スリム横エンドブラケット



希望小売価格
2,816 円
(税抜 2,560 円)

- 品番
- AC-5025 SL
 - AC-5025 GLD
 - AC-5025 MB

材質

・アルミ合金 ADC6

付属部品

- ・パイプ・丸棒用止めネジ $M6 \times 5$ (2本)
- ・壁取付用ビス $\phi 4.0 \times 40$ (2本)



間柱に取り付けることができます。

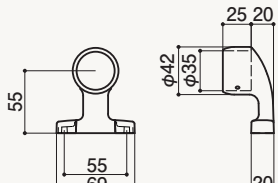

$\phi 32$ 変換

mm

$\phi 35$ スリム縦エンドブラケット



希望小売価格
2,816 円
(税抜 2,560 円)

- 品番
- AC-5026 SL
 - AC-5026 GLD
 - AC-5026 MB

材質

・アルミ合金 ADC6

付属部品

- ・パイプ・丸棒用止めネジ $M6 \times 5$ (2本)
- ・壁取付用ビス $\phi 4.0 \times 40$ (2本)



開口部の縦枠に取り付けることができます。

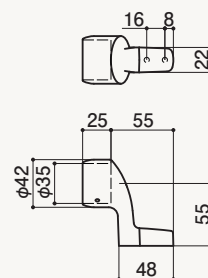

$\phi 32$ 変換

mm

φ 35 スリムコーナーブラケット



希望小売価格
4,048 円
(税抜 3,680 円)

- 品番
- AC-5013C SL
 - AC-5013C GLD
 - AC-5013C MB

材質

・アルミ合金 ADC6

付属部品

- ・パイプ・丸棒用止めネジ M6×5 (2本)
- ・壁取付用ビス φ4.0×60 (2本)



出隅コーナー部に取り付けて縦手すりを構築できます。

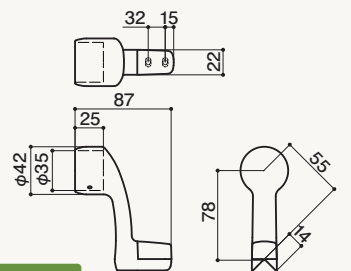

φ32 変換

mm

エンドブラケットや横受けブラケットなどと同じ出幅寸法のため、コーナーの縦手すりから、連続して横手すりを構成することができます。

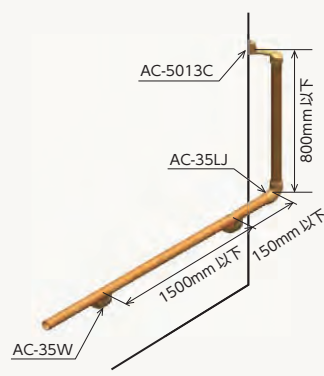

受けブラケット

φ 35 スリム横受けブラケット



希望小売価格
2,915 円
(税抜 2,650 円)

- 品番
- AC-5034 SL
 - AC-5034 GLD
 - AC-5034 MB

材質

・アルミ合金 ADC6

付属部品

- ・パイプ・丸棒用ビス φ4.0×20 (2本)
- ・壁取付用ビス φ4.0×40 (2本)



スムーズに手すりをつたうことができます。

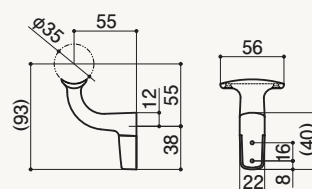

mm

中間用ブラケット

φ 35 横受けブラケット AC



希望小売価格
3,102 円
(税抜 2,820 円)

- 品番
- AC-35W SL
 - AC-35W GLD
 - AC-35W MB

材質

・アルミ合金 ADC6

付属部品

- ・パイプ・丸棒用ビス φ4.0×20 (2本)
- ・壁取付用ビス φ4.0×40 (3本)



スムーズに手すりをつたうことができます。

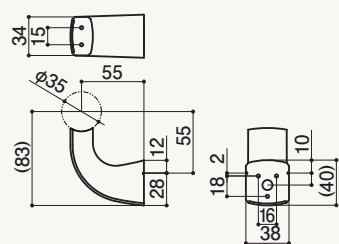

mm

φ 35 エルボブラケット AC

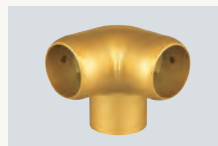

希望小売価格
3,762 円
(税抜 3,420 円)

- 品番
- AC-35LB SL
 - AC-35LB GLD
 - AC-35LB MB

材質

・アルミ合金 ADC6

付属部品

- ・パイプ・丸棒用ビス φ4.0×20 (2本)
- ・壁取付用ビス φ4.0×40 (3本)



L字手すりコーナー用のブラケットです。

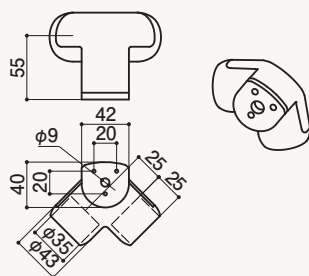

mm

φ32 変換

エルボ

φ 35 エルボ AC



希望小売価格
3,245 円
(税抜 2,950 円)

- 品番
- AC-35LJ SL
 - AC-35LJ GLD
 - AC-35LJ MB

材質

・アルミ合金 ADC6

付属部品

- ・パイプ・丸棒用ビス φ4.0×20 (4本)



コーナー部を接続できます。

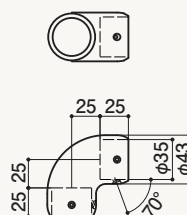

mm

φ32 変換

φ32 変換 P.173に掲載の「φ32 変換アダプター」(別売品)を使用することで、φ32 手すりパイプ・φ32 手すり丸棒に取り付けることができます。

注意

屋内手すりの施工は、P.143～P.173に掲載の部材をご使用ください。それ以外の部材を使用し施工した場合は、手すりがはずれたり、破損するおそれがあります。必ず取扱説明書を確認して取り付けてください。

チーズ

ジョイント

$\phi 35$ 直受けチーズ AC



希望小売価格
3,003円
(税抜 2,730円)

- 品番
- AC-35DT SL
 - AC-35DT GLD
 - AC-35DT MB

- 材質 付属部品
- ・アルミ合金 ADC6
 - ・パイプ・丸棒用ビス $\phi 4.0 \times 20$ (4本)

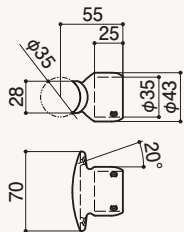
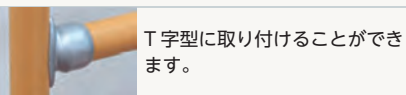

$\phi 32$ 変換

mm

$\phi 35$ 自在チーズ AC



希望小売価格
6,314円
(税抜 5,740円)

- 品番
- AC-35FT SL
 - AC-35FT GLD
 - AC-35FT MB

- 材質 付属部品
- ・アルミ合金 ADC6
 - ・パイプ・丸棒用ビス $\phi 4.0 \times 20$ (2本)
 - ・パイプ・丸棒用止めねじ $M6 \times 5$ (2本)
 - ・結合用ボルト $M6 \times 14$ (1本)

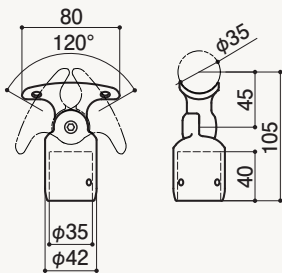
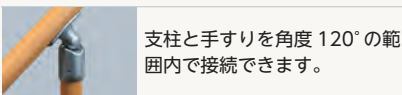

mm

$\phi 35$ 自在ジョイント AC



希望小売価格
7,326円
(税抜 6,660円)

- 品番
- AC-35F SL
 - AC-35F GLD
 - AC-35F MB

- 材質 付属部品
- ・アルミ合金 ADC6
 - ・パイプ・丸棒用ビス $\phi 4.0 \times 20$ (4本)
 - ・結合用ボルト $M6 \times 18$ (1本)

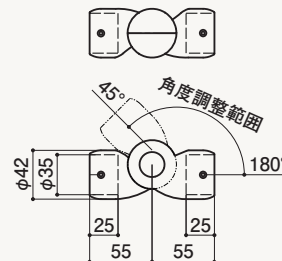
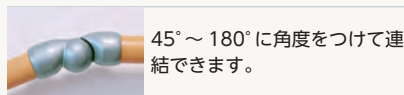

$\phi 32$ 変換

mm

キャップ

$\phi 35$ 横受けブラケットキャップ AC



希望小売価格
1,408円
(税抜 1,280円)

- 品番
- AC-35WC SL
 - AC-35WC GLD
 - AC-35WC MB

- 材質
- ・プラスチック

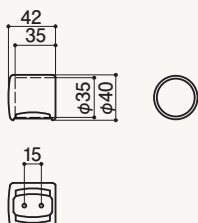
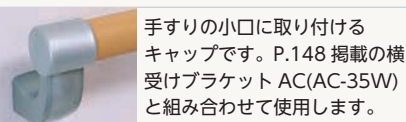

mm

接続具

$\phi 35$ つなぎジョイント AC



希望小売価格
4,026円
(税抜 3,660円)

- 品番
- AC-35J SL
 - AC-35J GLD
 - AC-35J MB

- 材質 付属部品
- ・アルミ合金 ADC6
 - ・パイプ・丸棒用ビス $\phi 4.0 \times 20$ (4本)

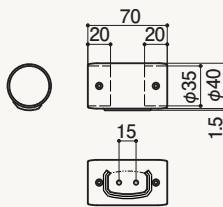
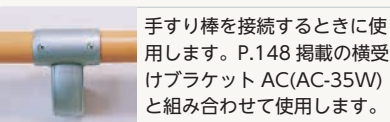

mm

$\phi 32$ 変換

横受けブラケット「AC-35W」と組み合わせ、横受けエンドブラケットやつなぎブラケットとして使用できます。

- 横受けエンドブラケットとして



- 継ぎブラケットとして





施工例 1

使用部材

	品名・品番	希望小売価格 (税込)	数量
パイプ			
①	φ 35 手すり イレクターパイプ HD5-2000 T	5,764 円	1 本
②	φ 35 パイプ ディンプルタイプ HDD7-2000 T	6,501 円	1 本
その他			
①	エンドブラケット AC AC-35EE	3,201 円	2 個
① 参考価格 合計		12,166 円 (税込)	
② 参考価格 合計		12,903 円 (税込)	

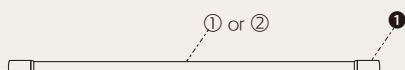

施工例 2

使用部材

	品名・品番	希望小売価格 (税込)	数量
パイプ			
①	φ 35 手すり イレクターパイプ HD5-4000 T	11,528 円	1 本
②	φ 35 パイプ ディンプルタイプ HDD7-4000 T	12,991 円	1 本
その他			
①	エンドブラケット AC AC-35EE	3,201 円	3 個
②	直受けチーズ AC AC-35DT	3,003 円	1 個
③	エルボブラケット AC AC-35LB	3,762 円	1 個
① 参考価格 合計		27,896 円 (税込)	
② 参考価格 合計		29,359 円 (税込)	

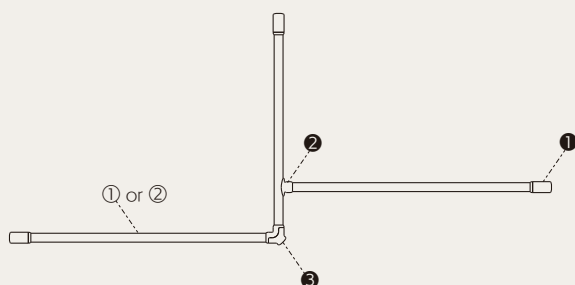



施工例 3

使用部材

	品名・品番	希望小売価格 (税込)	数量
パイプ			
①	 φ 35 手すり イレクターパイプ HD5-4000 T	11,528 円	1 本
②	 φ 35 パイプ ディンプルタイプ HDD7-4000 T	12,991 円	1 本
その他			
①	 エルボ AC AC-35LJ	3,245 円	2 個
②	 トールスタンド AA-35TS	10,692 円	2 個
① 参考価格 合計		39,402 円	(税込)
② 参考価格 合計		40,865 円	(税込)

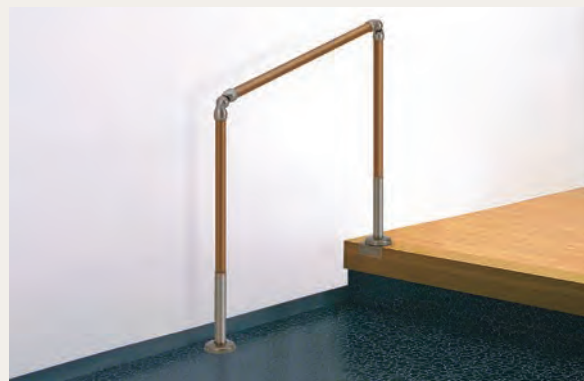
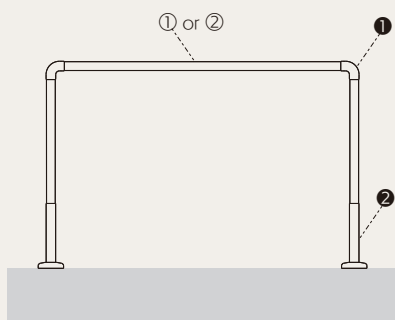

施工例 4

使用部材

	品名・品番	希望小売価格 (税込)	数量
パイプ			
①	 φ 35 手すり イレクターパイプ HD5-4000 T	11,528 円	1 本
②	 φ 35 パイプ ディンプルタイプ HDD7-4000 T	12,991 円	1 本
その他			
①	 自在ジョイント AC AC-35F	7,326 円	2 個
②	 トールスタンド L AA-35TSL	11,418 円	1 個
③	 トールスタンド C AA-35TSC	11,704 円	1 個
① 参考価格 合計		49,302 円	(税込)
② 参考価格 合計		50,765 円	(税込)

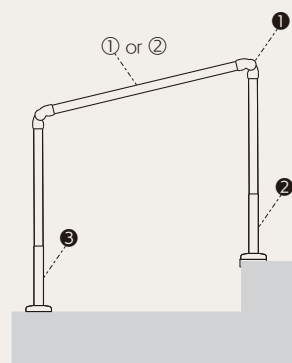

取付指定寸法

屋内手すり部材 tenacious シリーズ $\phi 35$



● 手すりのジョイントまたはブラケット取付位置の間隔は、必ず指定寸法で取り付けてください。指定寸法を超えて取り付けると、手すりがはずれたり破損するおそれがあります。

Ⓔは、 $\phi 35$ 手すりレクターパイプおよび、 $\phi 35$ パイプ ディンプルタイプを使用した場合の取付指定寸法(mm)です。

Ⓜは、 $\phi 35$ 木製手すり丸棒および、 $\phi 35$ 木製手すり ディンプルタイプを使用した場合の取付指定寸法(mm)です。

表示がない部分は、全種類共通の取付指定寸法(mm)です。

● 「 $\phi 32$ 変換アダプター」を使用した取付スパンは、 $\phi 32$ 手すりレクターパイプ (HBT) の場合は $\phi 35$ と同様で、 $\phi 32$ パイプ ディンプルタイプ (HBDT) の場合は最大 900mm 以下、木製手すりの場合は最大 600mm 以下になります。(詳細は P.174 の $\phi 32$ 屋内手すり部材取付指定寸法をご参照ください。)

● 掲載以外の手すり部材の取付指定寸法については、販売店にご確認ください。

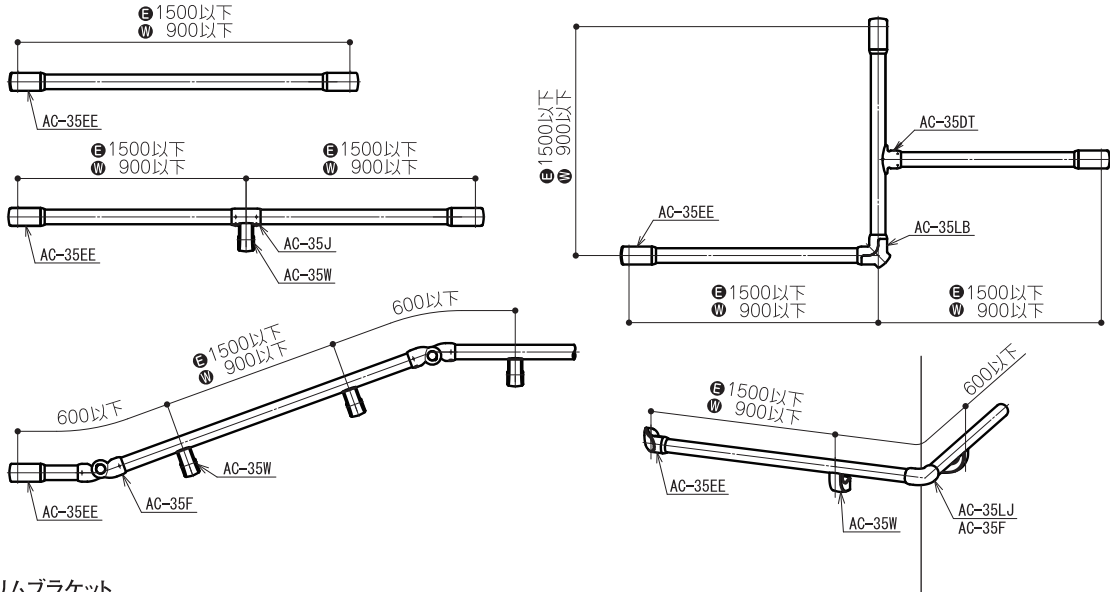

スリムブラケット

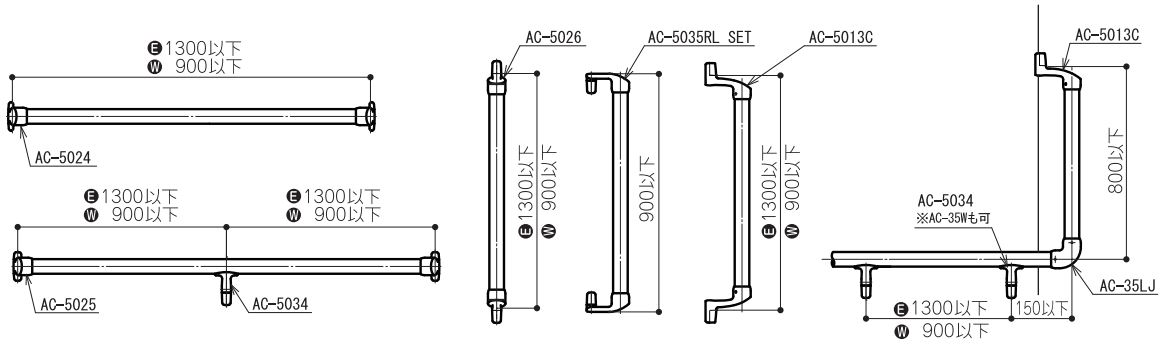

スタンド

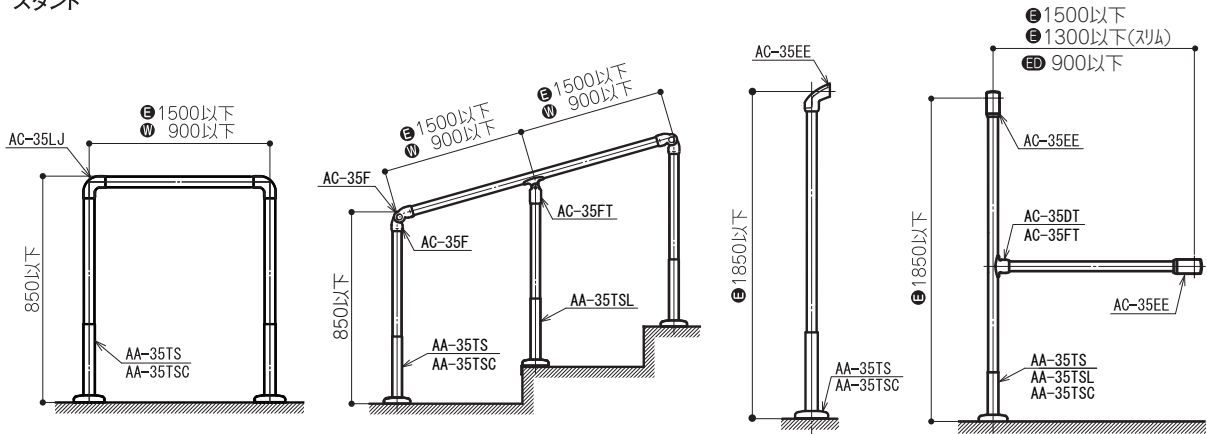

(単位 : mm)

立ち上がり・歩行補助商品

入浴補助商品

トイレ介助商品

病院・施設用福祉用具

病院・施設用設備商品

施工品・手すり部材



介護保険

住宅改修

屋内手すり部材

スタンダードシリーズ φ35

立ち上がり・歩行補助商品

入浴補助商品

トイレ介助商品

病院・施設用福祉用具

病院・施設用設備商品

施工品・手すり部材

エンドブラケット

φ 35 エンドブラケット

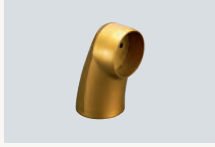
希望小売価格
1,914円
(税抜 1,740円)品番
● AA-35EE GLD
● AA-35EE MB材質
・亜鉛合金

付属部品

- ・丸棒用ビス φ 3.5 × 20 (2本)
- ・壁取付用ビス φ 4.0 × 40 (3本)



シンプルなエンドブラケットです。

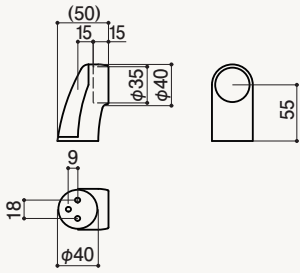

木製専用

mm

φ 35 エンドブラケット

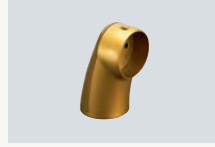
希望小売価格
1,914円
(税抜 1,740円)品番
● AB-35EE GLD
● AB-35EE MB材質
・亜鉛合金

付属部品

- ・パイプ・丸棒用ビス φ 4.0 × 20 (1本)
- ・壁取付用ビス φ 4.0 × 40 (3本)



主に手すりパイプに使用するシンプルなエンドブラケットです。

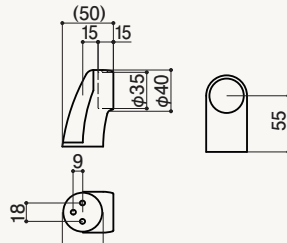

φ32変換

mm

φ 35 エンドブラケット L

希望小売価格
2,167円
(税抜 1,970円)品番
● AA-35EL GLD
● AA-35EL MB材質
・亜鉛合金

付属部品

- ・パイプ・丸棒用ビス φ 4.0 × 20 (1本)
- ・壁取付用ビス φ 4.0 × 70 (2本)
- ・壁取付用ビス φ 4.0 × 40 (3本)



入隅コーナーに取付ビスを斜め打ちできます。

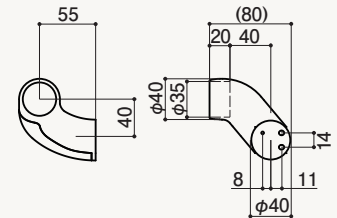

φ32変換

mm

φ 35 エンドブラケット R

希望小売価格
2,167円
(税抜 1,970円)品番
● AA-35ER GLD
● AA-35ER MB材質
・亜鉛合金

付属部品

- ・パイプ・丸棒用ビス φ 4.0 × 20 (1本)
- ・壁取付用ビス φ 4.0 × 70 (2本)
- ・壁取付用ビス φ 4.0 × 40 (3本)



入隅コーナーに取付ビスを斜め打ちできます。

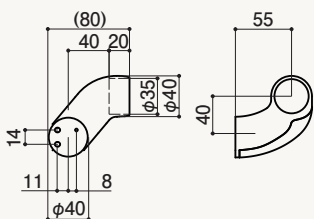

φ32変換

mm

φ 35 横受けエンドブラケット L

希望小売価格
2,310円
(税抜 2,100円)品番
● AA-35EEL GLD
● AA-35EEL MB材質
・亜鉛合金

付属部品

- ・パイプ・丸棒用ビス φ 4.0 × 20 (1本)
- ・壁取付用ビス φ 4.0 × 40 (4本)



手すりの握り始めをスムーズに行えます。

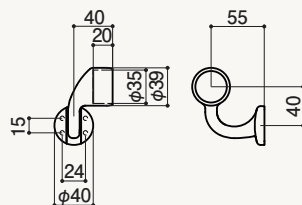

φ32変換

mm

φ 35 横受けエンドブラケット R

希望小売価格
2,310円
(税抜 2,100円)品番
● AA-35EER GLD
● AA-35EER MB材質
・亜鉛合金

付属部品

- ・パイプ・丸棒用ビス φ 4.0 × 20 (1本)
- ・壁取付用ビス φ 4.0 × 40 (4本)



手すりの握り始めをスムーズに行えます。

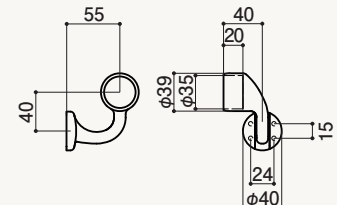

φ32変換

mm

φ32変換 P.173に掲載の「φ32変換アダプター」(別売品)を使用することで、φ32手すりパイプ・φ32手すり丸棒に取り付けることができます。

φ 35 出幅調整付エンドブラケット L

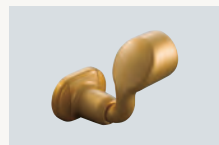

希望小売価格
4,730円
(税抜 4,300円)

品番 ● AA-35SEL GLD
● AA-35SEL MB

材質
・アルミ合金

付属部品
・パイプ・丸棒用ビス
φ 4.0 × 20 (1本)
・壁取付用ビス
φ 4.0 × 40 (4本)
・出幅調整止めネジ
M6 × 5 (1本)

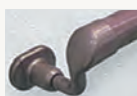

壁からの出幅を 55 ~ 75mm
の範囲で調整できます。

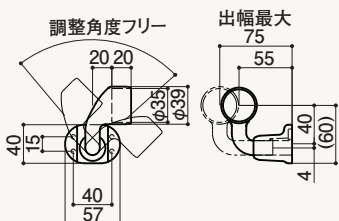

φ 32 変換

mm

φ 35 出幅調整付エンドブラケット R

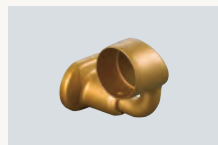

希望小売価格
4,730円
(税抜 4,300円)

品番 ● AA-35SER GLD
● AA-35SER MB

材質
・アルミ合金

付属部品
・パイプ・丸棒用ビス
φ 4.0 × 20 (1本)
・壁取付用ビス
φ 4.0 × 40 (4本)
・出幅調整止めネジ
M6 × 5 (1本)



壁からの出幅を 55 ~ 75mm
の範囲で調整できます。

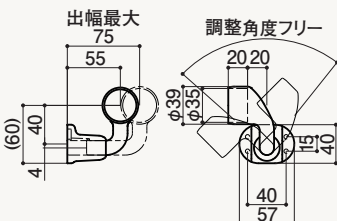

φ 32 変換

mm

段差のある壁にも対応できます。

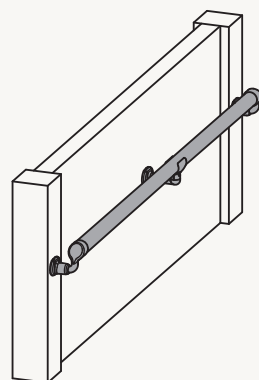

φ 35 スリムブラケット (ちり止め)



希望小売価格
2,189円
(税抜 1,990円)

品番 ● ED-5024-1 GLD
● ED-5024-1 MB

材質
・アルミ合金

付属部品
・パイプ・丸棒用止めネジ
M6 × 5 (2本)
・壁取付用ビス
φ 4.0 × 40 (2本)



柱のチリに取り付けることが
できます。

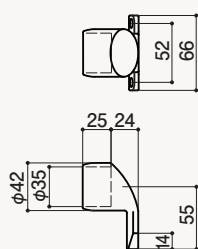

φ 32 変換

mm

φ 35 スリムブラケット (横エンド)



希望小売価格
2,310円
(税抜 2,100円)

品番 ● ED-5025-1 GLD
● ED-5025-1 MB

材質
・アルミ合金

付属部品
・パイプ・丸棒用止めネジ
M6 × 5 (2本)
・壁取付用ビス
φ 4.0 × 40 (2本)



間柱に取り付けることが
できます。

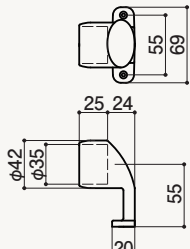

φ 32 変換

mm

φ 35 スリムブラケット (縦エンド)



希望小売価格
2,431円
(税抜 2,210円)

品番 ● ED-5026-1 GLD
● ED-5026-1 MB

材質
・アルミ合金

付属部品
・パイプ・丸棒用止めネジ
M6 × 5 (2本)
・壁取付用ビス
φ 4.0 × 40 (2本)

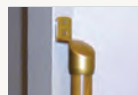

開口部の縦枠に取り付けることが
できます。

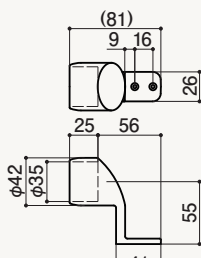

φ 32 変換

mm

φ 32 変換 P.173に掲載の「φ 32 変換アダプター」(別売品)を使用することで、φ 32 手すりパイプ・φ 32 手すり丸棒に取り付けることができます。

注意

屋内手すりの施工は、P.143～P.173に掲載の部材をご使用ください。それ以外の部材を使用し施工した場合は、手すりがはずれたり、破損するおそれがあります。必ず取扱説明書を確認して取り付けてください。

屋内手すり部材 **スタンダードシリーズ φ35**

φ35 スリム自在ブラケット (ちり止め)



希望小売価格
3,443円
(税抜 3,130円)

品番 ● ED-5024A GLD
● ED-5024A MB

材質
・アルミ合金

付属部品
・パイプ・丸棒用止めネジ M6×5 (2本)
・壁取付用ビス φ4.0×40 (2本)



柱のチリに取り付けることができる角度調整可能なブラケットです。

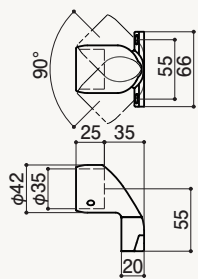

φ32 変換

mm

φ35 スリム自在ブラケット (横エンド)



希望小売価格
3,443円
(税抜 3,130円)

品番 ● ED-5025A GLD
● ED-5025A MB

材質
・アルミ合金

付属部品
・パイプ・丸棒用止めネジ M6×5 (2本)
・壁取付用ビス φ4.0×40 (2本)



間柱に取り付けることができる角度調整可能なブラケットです。

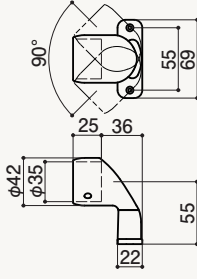

φ32 変換

mm

φ35 スリムブラケット (オフセット)



希望小売価格
4,400円
(税抜 4,000円)

品番 ● ED-5035RL SET GLD
● ED-5035RL SET MB

材質
・アルミ合金

付属部品
・パイプ・丸棒用止めネジ M6×5 (4本)
・壁取付用ビス φ4.0×40 (4本)



出入口にオフセットの縦手すりが構築できます。

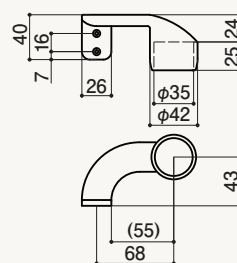

φ32 変換

mm

φ35 コーナーブラケット C



希望小売価格
2,178円
(税抜 1,980円)

品番 ● AB-35CB-1 GLD
● AB-35CB-1 MB

材質
・亜鉛合金

付属部品
・パイプ・丸棒用ビス φ4.0×20 (1本)
・壁取付用ビス φ4.0×60 (3本)



コーナーの縦手すりを構築できます。横手すりとしても使用可能です。

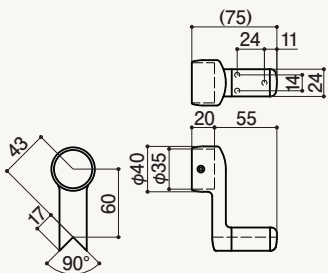

φ32 変換

mm

φ35 コーナーブラケット B



希望小売価格
2,596円
(税抜 2,360円)

品番 ● AA-35CBB GLD
● AA-35CBB MB

材質
・亜鉛合金

付属部品
・パイプ・丸棒用ビス φ4.0×20 (1本)
・壁取付用ビス φ4.0×60 (3本)



コーナーの縦手すりを構築できます。横手すりとしても使用可能です。

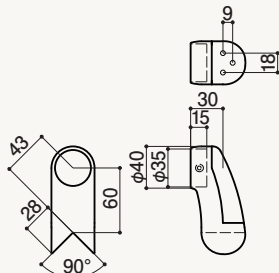

φ32 変換

mm

ブラケットを取り付けるコーナー部の寸法に合わせてブラケットを選定してください。

● AB-35CB-1



● AA-35CBB

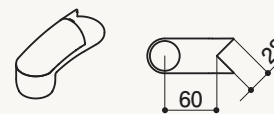

● AC-5013C



φ32 変換 P.173に掲載の「φ32 変換アダプター」(別売品)を使用することで、φ32 手すりパイプ・φ32 手すり丸棒に取り付けることができます。

受けブラケット

φ 35 横受けブラケット



希望小売価格
1,353 円
(税抜 1,230 円)

品番 ● AA-35W-1 GLD
● AA-35W-1 MB

材質
・亜鉛合金

付属部品
・パイプ・丸棒用ビス
φ 4.0 × 20 (2 本)
・壁取付用ビス
φ 4.0 × 40 (4 本)



シンプルな横受けブラケットです。

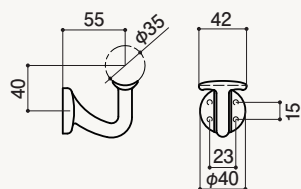

mm

φ 35 出幅調整付横受けブラケット

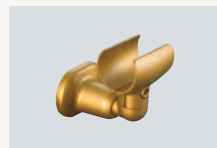

希望小売価格
5,797 円
(税抜 5,270 円)

品番 ● AA-35SW GLD
● AA-35SW MB

材質
・アルミ合金

付属部品
・出幅調整止めネジ
M6 × 5 (1 本)
・壁取付用ビス
φ 4.0 × 40 (4 本)



壁からの出幅を 55 ~ 75mm の範囲で調整が可能です。

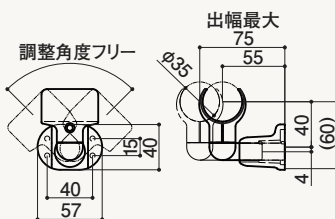

mm

φ 35 スリムブラケット (横中間)



希望小売価格
2,508 円
(税抜 2,280 円)

品番 ● ED-5034-1 GLD
● ED-5034-1 MB

材質
・アルミ合金

付属部品
・パイプ・丸棒用止めネジ
M6 × 5 (1 本)
・壁取付用ビス
φ 4.1 × 63 (2 本)



間柱など細い柱にも取付けできます。

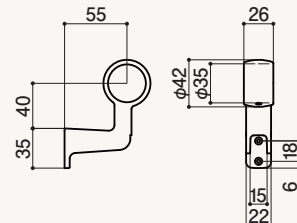

mm

取付場所の可能性が広がる座の小さいブラケットシリーズです。

● 間柱の幅は 27 ~ 30mm 程度

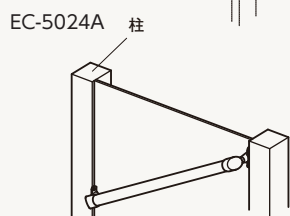
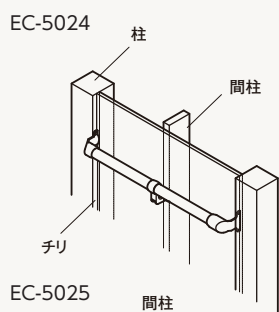

壁取付用ビスを隠せるカバー付きのスリムブラケット (テネシスシリーズ) もあります。

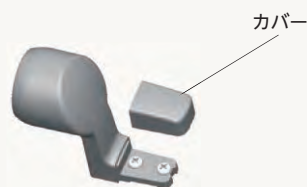

● テネシスシリーズのスリムブラケット



AC-5024

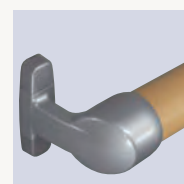

AC-5025



AC-5026

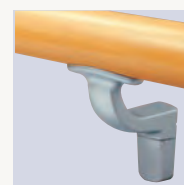

AC-5034

屋内手すり部材 **スタンダードシリーズ** φ35

注意
 屋内手すりの施工は、P.143～P.173に掲載の部材をご使用ください。
 それ以外の部材を使用し施工した場合は、手すりがはずれたり、破損する
 おそれがあります。必ず取扱説明書を確認して取り付けてください。

φ35 縦受けブラケット



希望小売価格
1,276円
 (税抜 1,160円)

品番 ● **AA-35S-1 GLD**
 ● **AA-35S-1 MB**

材質 ● 亜鉛合金
 付属部品
 ・パイプ・丸棒用ビス φ4.0×20 (2本)
 ・壁取付用ビス φ4.0×40 (2本)

シンプルな縦受けブラケット
 です。横手すりとしても使用可
 能です。

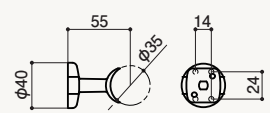

mm

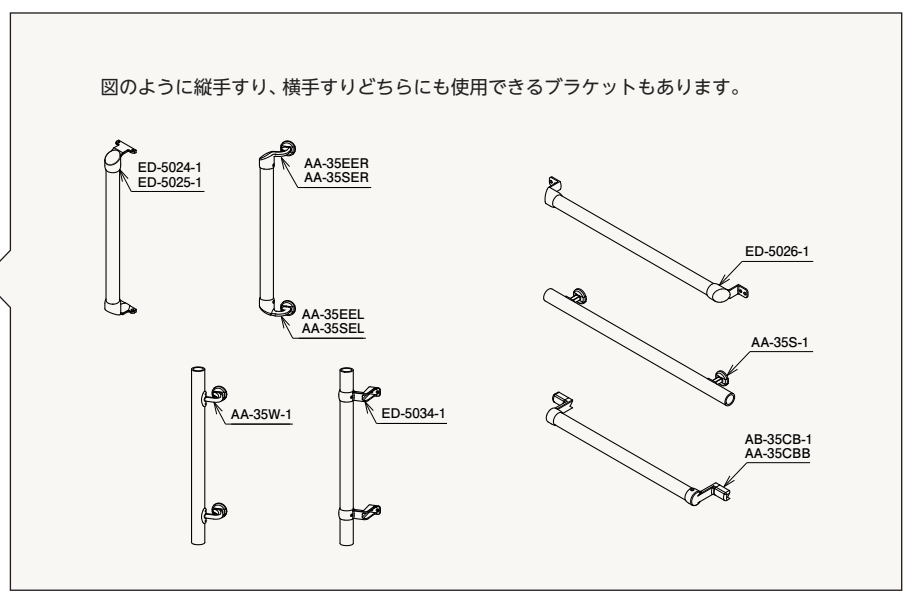

接続具

φ35 継ぎブラケット



希望小売価格
2,156円
 (税抜 1,960円)

品番 ● **AA-35JB GLD**
 ● **AA-35JB MB**

材質 ● 亜鉛合金
 付属部品
 ・パイプ・丸棒用ビス φ4.0×20 (2本)
 ・壁取付用ビス φ4.0×40 (4本)

手すり接続用横受けブラケッ
 トです。

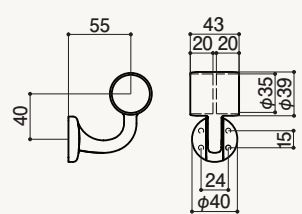

mm

中間用ブラケット

φ35 エルボブラケット

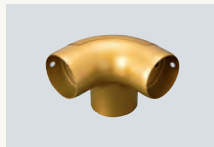

希望小売価格
2,431円
 (税抜 2,210円)

品番 ● **AB-35LB GLD**
 ● **AB-35LB MB**

材質 ● 亜鉛合金
 付属部品
 ・パイプ・丸棒用ビス φ4.0×20 (2本)
 ・壁取付用ビス φ4.0×40 (3本)

L字手すりコーナー用のブラ
 ケットです。

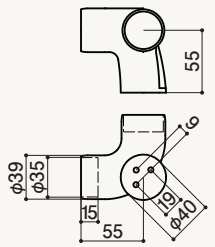

mm

φ35 自在ブラケット

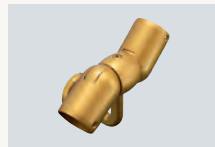

希望小売価格
5,016円
 (税抜 4,560円)

品番 ● **AB-35FW GLD**
 ● **AB-35FW MB**

材質 ● 亜鉛合金
 付属部品
 ・パイプ・丸棒用ビス φ4.0×20 (2本)
 ・壁取付用ビス φ4.0×40 (4本)
 ・結合用止めネジ M4×30 (1本)

両サイドの角度調整ができる
 ブラケットです。

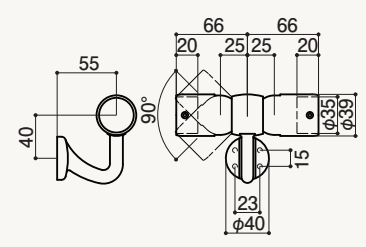

mm

φ32 変換 P.173に掲載の「φ32 変換アダプター」(別売品)を使用することで、φ32 手すりパイプ・φ32 手すり丸棒に取り付けることができます。

φ 35 コーナー出隅ブラケット

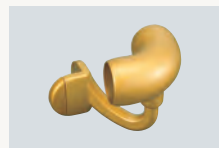

希望小売価格
3,949円
(税抜 3,590円)

品番 ● **AB-35LWE GLD**
● **AB-35LWE MB**

材質
・亜鉛合金

付属部品
・パイプ・丸棒用ビス
φ 4.0 × 20 (2本)
・壁取付用ビス
φ 4.0 × 40 (4本)
・結合用止めネジ
M6 × 5 (1本)



出隅コーナーに直接取り付け
ができます。

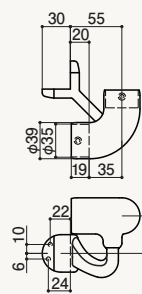

φ 32 変換

mm

1 部品でエルボと受けブラケットの役割を
担い、使用部品数を削減します。



φ 35 コーナー出隅自在ブラケット



希望小売価格
7,513円
(税抜 6,830円)

品番 ● **AA-35FWE GLD**
● **AA-35FWE MB**

材質
・亜鉛合金・
アルミ合金

付属部品
・パイプ・丸棒用ビス
φ 4.0 × 20 (2本)
・壁取付用ビス
φ 4.0 × 40 (4本)
・結合用止めネジ
M6 × 5 (1本)

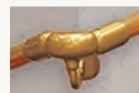

出隅コーナーに直接取り付けが
できる角度調整可能なブラケッ
トです。

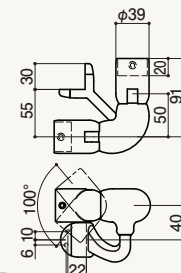

φ 32 変換

mm

φ 35 コーナー入隅ブラケット



希望小売価格
3,630円
(税抜 3,300円)

品番 ● **AB-35LWC GLD**
● **AB-35LWC MB**

材質
・亜鉛合金

付属部品
・パイプ・丸棒用ビス
φ 4.0 × 20 (2本)
・壁取付用ビス
φ 4.0 × 40 (4本)
・結合用止めネジ
M6 × 5 (1本)



入隅コーナーに直接に取り付
けができます。

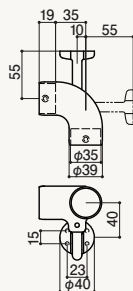

φ 32 変換

mm

φ 35 コーナー入隅ブラケット(角付け)



希望小売価格
4,829円
(税抜 4,390円)

品番 ● **AB-35LWC SET GLD**
● **AB-35LWC SET MB**

材質
・亜鉛合金

付属部品
・パイプ・丸棒用ビス
φ 4.0 × 20 (2本)
・壁取付用ビス
φ 4.0 × 60 (3本)
・アダプタ取付用ビス
M4 × 12 (4本)
・結合用止めネジ
M6 × 5 (1本)



入隅コーナーに直接に取り付
けができます。

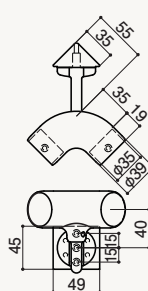

φ 32 変換

mm

φ 35 コーナー入隅自在ブラケット



希望小売価格
7,084円
(税抜 6,440円)

品番 ● **AA-35FWC GLD**
● **AA-35FWC MB**

材質
・亜鉛合金・
アルミ合金

付属部品
・パイプ・丸棒用ビス
φ 4.0 × 20 (2本)
・壁取付用ビス
φ 4.0 × 40 (4本)
・結合用止めネジ
M6 × 5 (1本)



入隅コーナーに直接取り付けが
できる角度調整可能なブラケッ
トです。

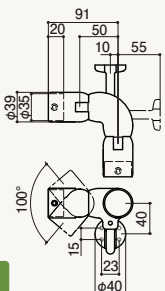

φ 32 変換

mm

φ 32 変換 P.173 に掲載の「φ 32 変換アダプター」(別売品)を使用することで、φ 32 手すりパイプ・φ 32 手すり丸棒に取り付けることができます。

注意

屋内手すりの施工は、P.143～P.173に掲載の部材をご使用ください。それ以外の部材を使用し施工した場合は、手すりがはずれたり、破損するおそれがあります。必ず取扱説明書を確認して取り付けてください。

屋内手すり部材 **スタンダードシリーズ φ35**

エルボ / チーズ / ジョイント

φ35 コーナー入隅自在ブラケット(角付け)



希望小売価格
8,338円
(税抜 7,580円)

品番 ● **AA-35FWC SET GLD**
● **AA-35FWC SET MB**

材質
・亜鉛合金
・アルミ合金

付属部品
・パイプ・丸棒用ビス
φ4.0×20 (2本)
・壁取付用ビス
φ4.0×60 (3本)
・結合止めネジ
M6×5 (1本)
・アダプタ取付用ビス
M4×12 (4本)



入隅コーナーに直接取り付け
ができる角度調整可能なブラ
ケットです。

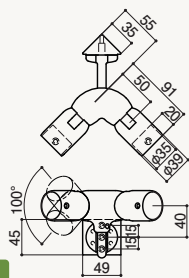

φ32 変換

mm

曲がり階段への施工がし易くなります。



アダプターで壁面コーナーに固定します。

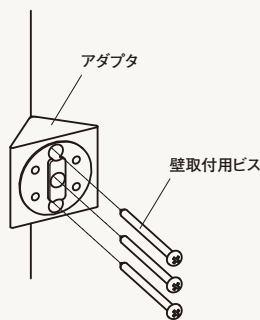

φ35 エルボ



希望小売価格
2,002円
(税抜 1,820円)

品番 ● **AB-35LJ-1 GLD**
● **AB-35LJ-1 MB**

材質
・亜鉛合金

付属部品
・パイプ・丸棒用ビス
φ4.0×20 (4本)



コーナー部を接続できます。

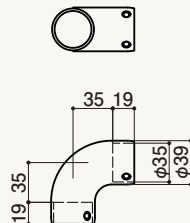

φ32 変換

mm

φ35 チーズ

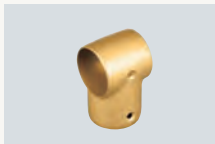

希望小売価格
1,782円
(税抜 1,620円)

品番 ● **AB-35TJ-1 GLD**
● **AB-35TJ-1 MB**

材質
・亜鉛合金

付属部品
・パイプ・丸棒用ビス
φ4.0×20 (2本)



T字に接続できます。

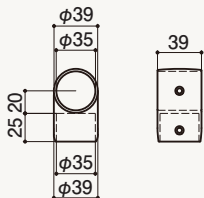

mm

φ35 三方チーズ

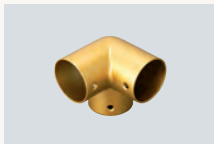

希望小売価格
2,596円
(税抜 2,360円)

品番 ● **AB-35TT-1 GLD**
● **AB-35TT-1 MB**

材質
・亜鉛合金

付属部品
・パイプ・丸棒用ビス
φ3.5×20 (3本)



コーナー部を三方接続できます。

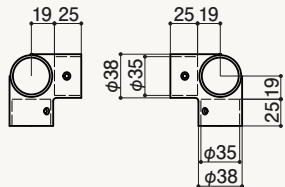

φ32 変換

mm

φ35 四方チーズ



希望小売価格
2,332円
(税抜 2,120円)

品番 ● **AA-35YT GLD**
● **AA-35YT MB**

材質
・亜鉛合金

付属部品
・パイプ・丸棒用ビス
φ4.0×20 (5本)



コーナー部を四方接続できます。

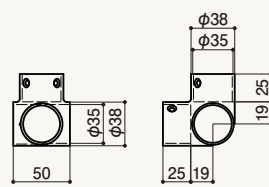

mm

φ32 変換 P.173に掲載の「φ32 変換アダプター」(別売品)を使用することで、φ32 手すりパイプ・φ32 手すり丸棒に取り付けることができます。

φ 35 クロスチーズ



希望小売価格
2,838 円
(税抜 2,580 円)

品番 ● **AB-35CT-1 GLD**
● **AB-35CT-1 MB**

材質
・垂鉛合金

付属部品
・パイプ・丸棒用ビス
φ 3.5 × 20 (3本)

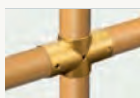

クロスに四方を接続できます。

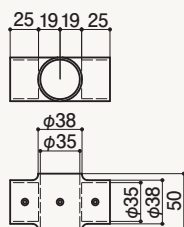

mm

φ 35 自在チーズ

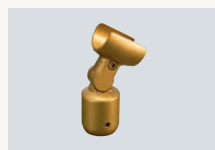

希望小売価格
3,960 円
(税抜 3,600 円)

品番 ● **AA-35FT GLD**
● **AA-35FT MB**

材質
・アルミ合金

付属部品
・パイプ・丸棒用止めネジ
M6 × 4.5 (2本)



支柱と手すりをつなぐ角度調整ができるジョイントです。

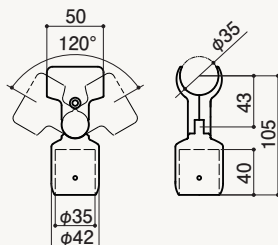

mm

φ 35 自在支柱ジョイント



希望小売価格
6,457 円
(税抜 5,870 円)

品番 ● **AB-35FR GLD**
● **AB-35FR MB**

材質
・垂鉛合金

付属部品
・パイプ・丸棒用ビス
φ 4.0 × 20 (3本)
・結合止めネジ
M4 × 30 (1本)



支柱中間で手すりをつなぐ角度調整ができるジョイントです。

仕様限定されますので取扱説明書をご覧ください。

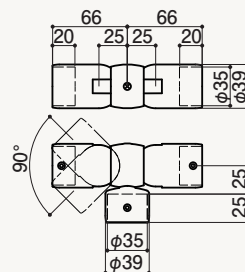

φ32 変換

mm

φ 35 自在ジョイント



希望小売価格
3,883 円
(税抜 3,530 円)

品番 ● **AB-35FC GLD**
● **AB-35FC MB**

材質
・垂鉛合金

付属部品
・パイプ・丸棒用ビス
φ 4.0 × 20 (2本)



両サイド角度調整ができる自在ジョイントです。

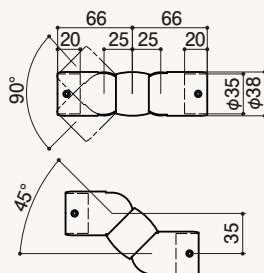

φ32 変換

mm

φ 35 自在ジョイント鈍角



希望小売価格
4,070 円
(税抜 3,700 円)

品番 ● **AB-35F GLD**
● **AB-35F MB**

材質
・垂鉛合金

付属部品
・パイプ・丸棒用ビス
φ 4.0 × 20 (2本)



シンプルな自在ジョイント(鈍角用)です。

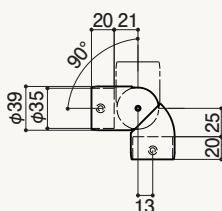

φ32 変換

mm

φ 35 自在ジョイント鋭角

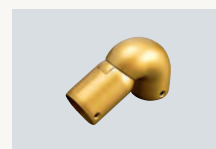

希望小売価格
4,191 円
(税抜 3,810 円)

品番 ● **AB-35FA GLD**
● **AB-35FA MB**

材質
・垂鉛合金

付属部品
・パイプ・丸棒用ビス
φ 4.0 × 20 (2本)



シンプルな自在ジョイント(鋭角用)です。

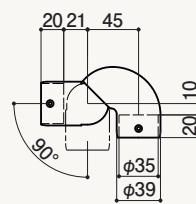

φ32 変換

mm

注意

屋内手すりの施工は、P.143～P.173に掲載の部材をご使用ください。
それ以外の部材を使用し施工した場合は、手すりがはずれたり、破損する
おそれがあります。必ず取扱説明書を確認して取り付けてください。

屋内手すり部材 **スタンダードシリーズ φ35**

機能ブラケット

φ35 はね上げジョイントセット



希望小売価格
4,598円
(税抜 4,180円)

品番 ● **AA-35G SET GLD**
● **AA-35G SET MB**

材質

・本体
アルミ合金
・ロックカバー
ナイロン

付属部品

・パイプ・丸棒用ビス
φ4.0×20 (8本)

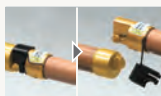

手すりに接続しはね上げ可
能な手すりを作ります。

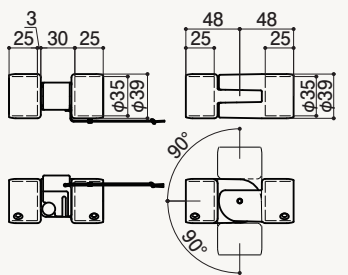

mm

φ35 はね上げ縦受けブラケット

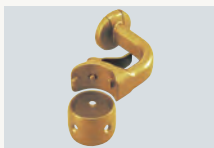

希望小売価格
4,048円
(税抜 3,680円)

品番 ● **AA-35CGS GLD**
● **AA-35CGS MB**

材質

・アルミ合金

付属部品

・パイプ・丸棒用ビス
φ4.0×20 (2本)
・壁取付用ビス
φ4.0×40 (4本)

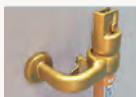

はね上げた手すり部分を縦で
受けて、縦型手すりとして使用
できるようにします。

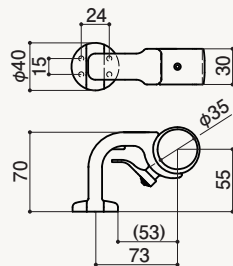

mm

●はね上げ手すり



通路や扉の前など、手すりが途切れてしまう部分をはね
上げ手すりすることで、動線上に連続した横手すりを構
築することができます。

さらに、はね上げ縦受けブラケットを使用すれば、はね上
げた手すりが縦手すりになり、扉を開ける際などの支えと
して使用できます。

ロック後はロックカバーを取り付けてください。

φ35 着脱手すり金具平行型



希望小売価格
21,230円
(税抜 19,300円)
販売単位：1セット (左右)

品番 ● **ED-5036GH GLD**

材質

・本体
ステンレス
・ロックカバー
ナイロン

付属部品

・パイプ・丸棒用ビス
φ4.0×20 (4本)
・壁取付用ビス
φ4.8×40 (6本)



壁と平行に取付け、着脱可能な
手すりを作ります。

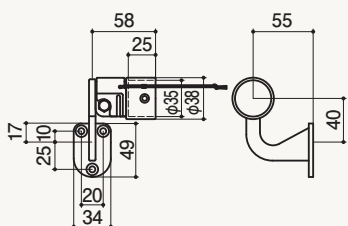

mm

φ35 着脱手すり対面型



希望小売価格
3,905円
(税抜 3,550円)
販売単位：1セット (左右)

品番 ● **AA-35GT GLD**
● **AA-35GT MB**

材質

・本体
亜鉛合金・アルミ合金
・ロックカバー
ナイロン

付属部品

・パイプ・丸棒用ビス
φ4.0×20 (4本)
・壁取付用ビス
φ4.0×40 (6本)



壁の内側に取付け、着脱可能
な手すりを作ります。

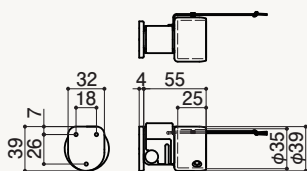

mm

●着脱手すり

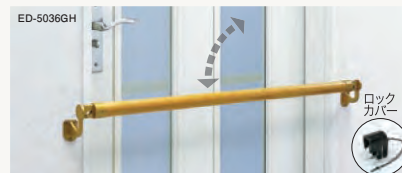

扉などの開口部前面に、取り外し可能な手すりを構築で
きます。

ロック後はロックカバーを取り付けてください。



扉などの開口部の内側に、取り外し可能な手すりを構築
できます。

ロック後はロックカバーを取り付けてください。

エンドベース

φ 35 エンドベース



希望小売価格
1,694 円
(税抜 1,540 円)

品番 ● **AB-35EB-1 GLD**
● **AB-35EB-1 MB**

材質
・亜鉛合金

付属部品
・パイプ・丸棒用ビス
φ 4.0 × 20 (1 本)
・壁取付用ビス
φ 4.0 × 40 (4 本)



壁から手前に手すりを持ち出すときに使用します。

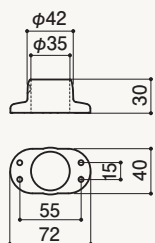

手すり差し込み部は貫通

φ 32 変換

mm

φ 35 エンドベース B



希望小売価格
3,080 円
(税抜 2,800 円)

品番 ● **AA-35EBB GLD**
● **AA-35EBB MB**

材質
・アルミ合金

付属部品
・パイプ・丸棒用止めネジ
M6 × 5 (2 本)
・壁取付用ビス
φ 4.8 × 50 (3 本)



壁から手前に手すりを持ち出すときに使用します。

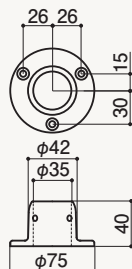

手すり差し込み部は貫通

φ 32 変換

mm

φ 35 自在エンドベース

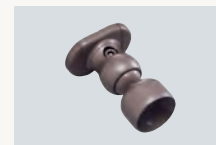

希望小売価格
3,311 円
(税抜 3,010 円)

品番 ● **AA-35FEB GLD**
● **AA-35FEB MB**

材質
・亜鉛合金

付属部品
・パイプ・丸棒用ビス
φ 4.0 × 20 (1 本)
・壁取付用ビス
φ 4.0 × 40 (4 本)



角度の付いた手すりの先端を壁に固定できます。

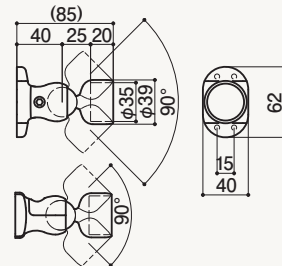

φ 32 変換

mm

キャップ

φ 35 エンドキャップ



希望小売価格
1,771 円
(税抜 1,610 円)

品番 ● **AA-35EC-1 GLD**
● **AA-35EC-1 MB**

材質
・亜鉛合金

付属部品
・パイプ・丸棒用ビス
φ 4.0 × 20 (1 本)



手すりの小口に取り付けるキャップです。

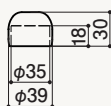

φ 32 変換

mm

φ 35 エルボキャップ



希望小売価格
2,497 円
(税抜 2,270 円)

品番 ● **AA-35LC SL**
● **AA-35LC GLD**
● **AA-35LC MB**

材質
・亜鉛合金

付属部品
・パイプ・丸棒用ビス
φ 4.0 × 20 (2 本)



手すりの小口に取り付けるキャップです。着衣の袖口が引っかかりにくい形状です。

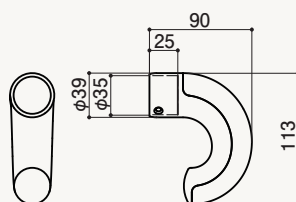

mm

φ 35 木製手すりキャップ

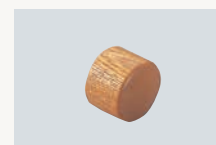

希望小売価格
1,397 円
(税抜 1,270 円)

品番 ● **CZC-1-1 BR**
● **CZC-1-1 LBR**

材質
・タモ無垢材



手すりの小口に取り付ける木製キャップです。

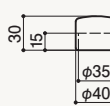

木製専用

抗菌・エコ塗料

mm

φ 32 変換 P.173 に掲載の「φ 32 変換アダプター」(別売品)を使用することで、φ 32 手すりパイプ・φ 32 手すり丸棒に取り付けることができます。

注意

屋内手すりの施工は、P.143～P.173に掲載の部材をご使用ください。
それ以外の部材を使用し施工した場合は、手すりがはずれたり、破損する
おそれがあります。必ず取扱説明書を確認して取り付けてください。

屋内手すり部材 **スタンダードシリーズ φ35**

スタンド

φ35 トールスタンド



希望小売価格
10,692円
(税抜 9,720円)

- 品番
- AA-35TS SL
 - AA-35TS GLD
 - AA-35TS MB

材質

・ステンレス

付属部品

- ・パイプ・丸棒用ビス
φ4.0×20 (4本)
- ・床用ビス
φ4.8×45 (4本)

木下地に支柱を立てるときに使用するスタンドです。

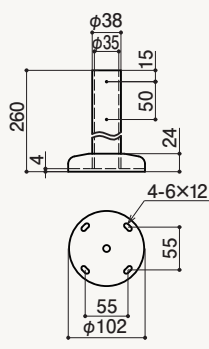

φ35 トールスタンド L



希望小売価格
11,418円
(税抜 10,380円)

- 品番
- AA-35TSL SL
 - AA-35TSL GLD
 - AA-35TSL MB

材質

・ステンレス

付属部品

- ・パイプ・丸棒用ビス
φ4.0×20 (4本)
- ・床用ビス
φ4.8×45 (2本)
- ・側面用ビス
φ4.8×40 (2本)

框コーナーに支柱を立てるときに使用するスタンドです。

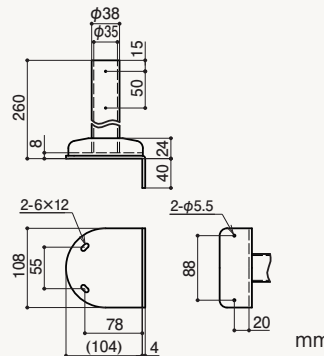

φ35 トールスタンド C (アンカー固定用)



希望小売価格
11,704円
(税抜 10,640円)

- 品番
- AA-35TSC SL
 - AA-35TSC GLD
 - AA-35TSC MB

材質

・ステンレス

付属部品

- ・パイプ・丸棒用ビス
φ4.0×20 (4本)
- ・SUSアンカー
M8×50 (4本)

コンクリートの床にアンカー固定できるスタンドです。

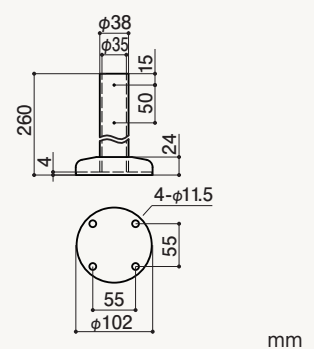

スタンド設置例



●SUSアンカー



●木ねじ





施工例 1

使用部材

	品名・品番	希望小売価格 (税込)	数量
パイプ			
①	φ 35 手すり イレクターパイプ HD5-2000 T	5,764 円	1 本
②	φ 35 パイプ ディンプルタイプ HDD7-2000 T	6,501 円	1 本
その他			
①	エンドブラケット AB-35EE	1,914 円	2 個
① 参考価格 合計		9,592 円 (税込)	
② 参考価格 合計		10,329 円 (税込)	

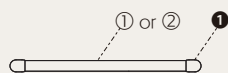

施工例 2

使用部材

	品名・品番	希望小売価格 (税込)	数量
パイプ			
①	φ 35 手すり イレクターパイプ HD5-4000 T	11,528 円	1 本
②	φ 35 パイプ ディンプルタイプ HDD7-4000 T	12,991 円	1 本
その他			
①	エンドブラケット AB-35EE	1,914 円	3 個
②	チーズ AB-35TJ-1	1,782 円	1 個
③	エルボブラケット AB-35LB	2,431 円	1 個
① 参考価格 合計		21,483 円 (税込)	
② 参考価格 合計		22,946 円 (税込)	

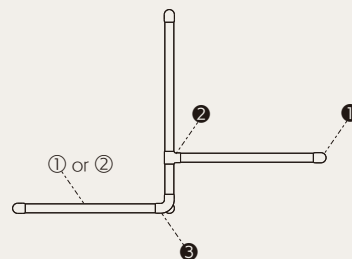



施工例 3

使用部材

	品名・品番	希望小売価格 (税込)	数量
パイプ			
①	 φ 35 手すり イレクターパイプ HD5-4000 T	11,528 円	1 本
②	 φ 35 パイプ ディンプルタイプ HDD7-4000 T	12,991 円	1 本
その他			
①	 エルボ AC AB-35LJ-1	2,002 円	2 個
②	 トールスタンド AA-35TS	10,692 円	2 個
① 参考価格 合計		36,916 円	(税込)
② 参考価格 合計		38,379 円	(税込)

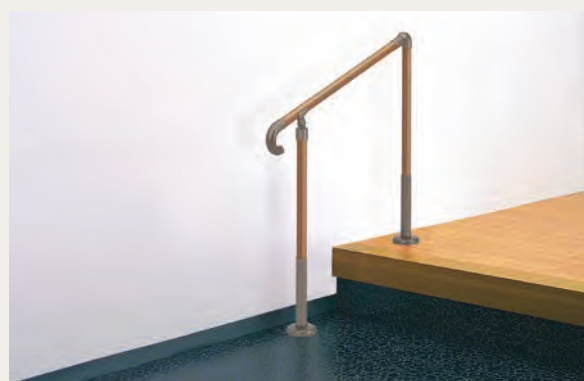
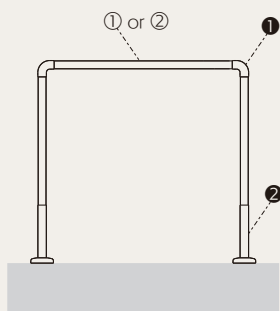

施工例 4

使用部材

	品名・品番	希望小売価格 (税込)	数量
パイプ			
①	 φ 35 手すり イレクターパイプ HD5-4000 T	11,528 円	1 本
②	 φ 35 パイプ ディンプルタイプ HDD7-4000 T	12,991 円	1 本
その他			
①	 自在ジョイント鋭角 AB-35FA	4,191 円	1 個
②	 自在チーズ AA-35FT	3,960 円	1 個
③	 エルボキャップ AA-35LC	2,497 円	1 個
④	 トールスタンド AA-35TS	10,692 円	1 個
⑤	 トールスタンド C AA-35TSC	11,704 円	1 個
① 参考価格 合計		44,572 円	(税込)
② 参考価格 合計		46,035 円	(税込)

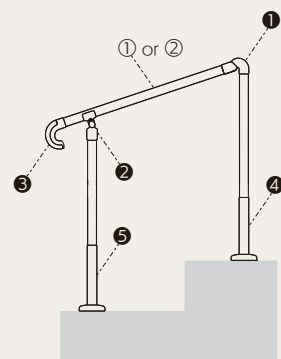

参考価格について | 取付スパンや取付高さにより価格が変わりますので、手すりの施工を検討する目安としてご覧ください。施工取付費等は含まれておりません。

取付指定寸法

屋内手すり部材 スタンダードシリーズ

φ35



● 手すりのジョイントまたはブラケット取付位置の間隔は、必ず指定寸法で取り付けてください。指定寸法を超えて取り付けると、手すりがはずれたり破損するおそれがあります。

ⓔは、φ35手すりレクターパイプおよび、φ35パイプ ディンプルタイプを使用した場合の取付指定寸法(mm)です。

ⓦは、φ35木製手すり丸棒および、φ35木製手すり ディンプルタイプを使用した場合の取付指定寸法(mm)です。

表示がない部分は、全種類共通の取付指定寸法(mm)です。

● 「φ 32 変換アダプター」を使用した取り付けスパンは、φ 32 手すりレクターパイプ (HBT) の場合はφ 35 と同様で、φ 32 パイプ ディンプルタイプ (HBDT) の場合は最大 900mm 以下、木製手すりの場合は最大 600mm 以下になります。(詳細は P.174 の φ 32 屋内手すり部材取付指定寸法をご参照ください。)

● 掲載以外の手すり部材の取付指定寸法については、販売店にご確認ください。

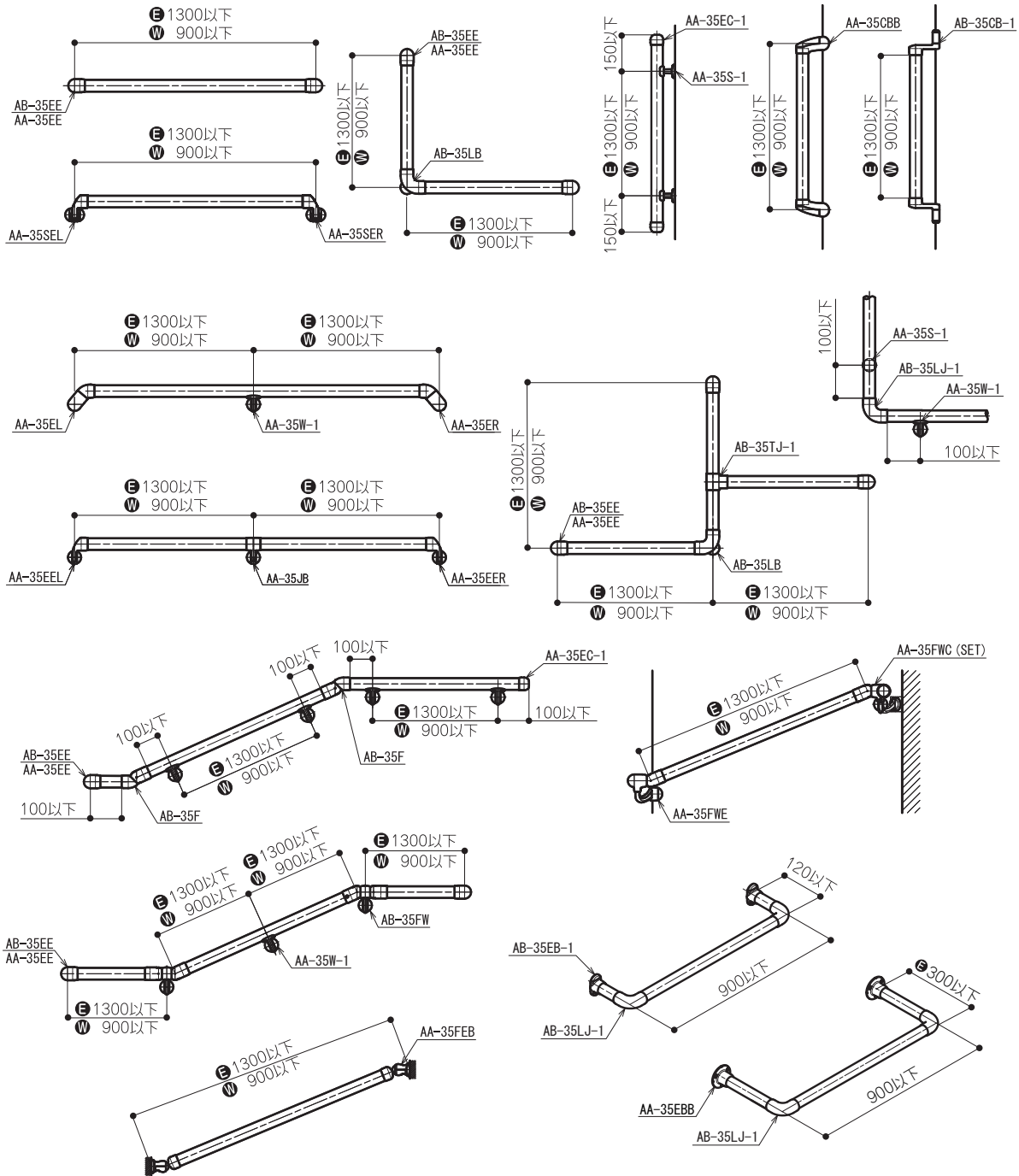

(単位 : mm)



注意

● 手すりのジョイントまたはブラケット取付位置の間隔は、必ず指定寸法で取り付けてください。指定寸法を超えて取り付けると、手すりがはずれたり破損するおそれがあります。

ⓔは、φ35手すりレクターパイプおよび、φ35パイプ ディンプルタイプを使用した場合の取付指定寸法(mm)です。

Ⓜは、φ35木製手すり丸棒および、φ35木製手すり ディンプルタイプを使用した場合の取付指定寸法(mm)です。表示がない部分は、全種類共通の取付指定寸法(mm)です。

● 「φ 32 変換アダプター」を使用した取り付けスパンは、φ 32 手すりレクターパイプ (HBT) の場合はφ 35 と同様で、φ 32 パイプ ディンプルタイプ (HBDT) の場合は最大 900mm 以下、木製手すりの場合は最大 600mm 以下になります。(詳細は P.174 の φ 32 屋内手すり部材取付指定寸法をご参照ください。)

● コンクリート、モルタル、タイル張りの床には「φ 35 トールスタンド C (AA-35TSC)」をご使用ください。

● 掲載以外の手すり部材の取付指定寸法については、販売店にご確認ください。

スリムブラケット

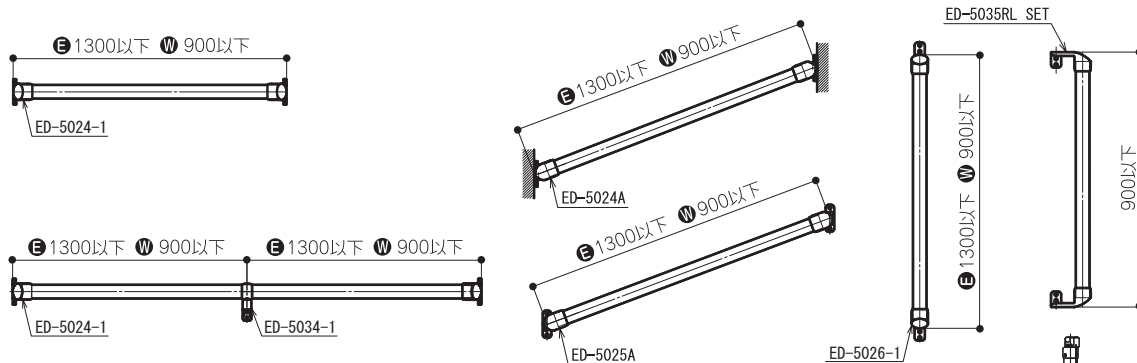

はね上げ/着脱

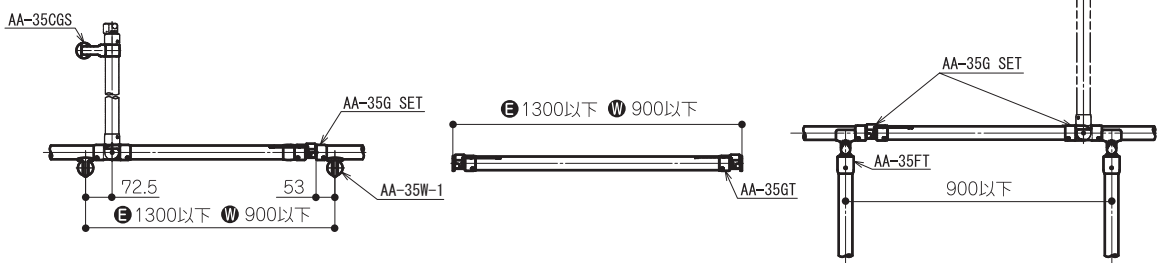

スタンド

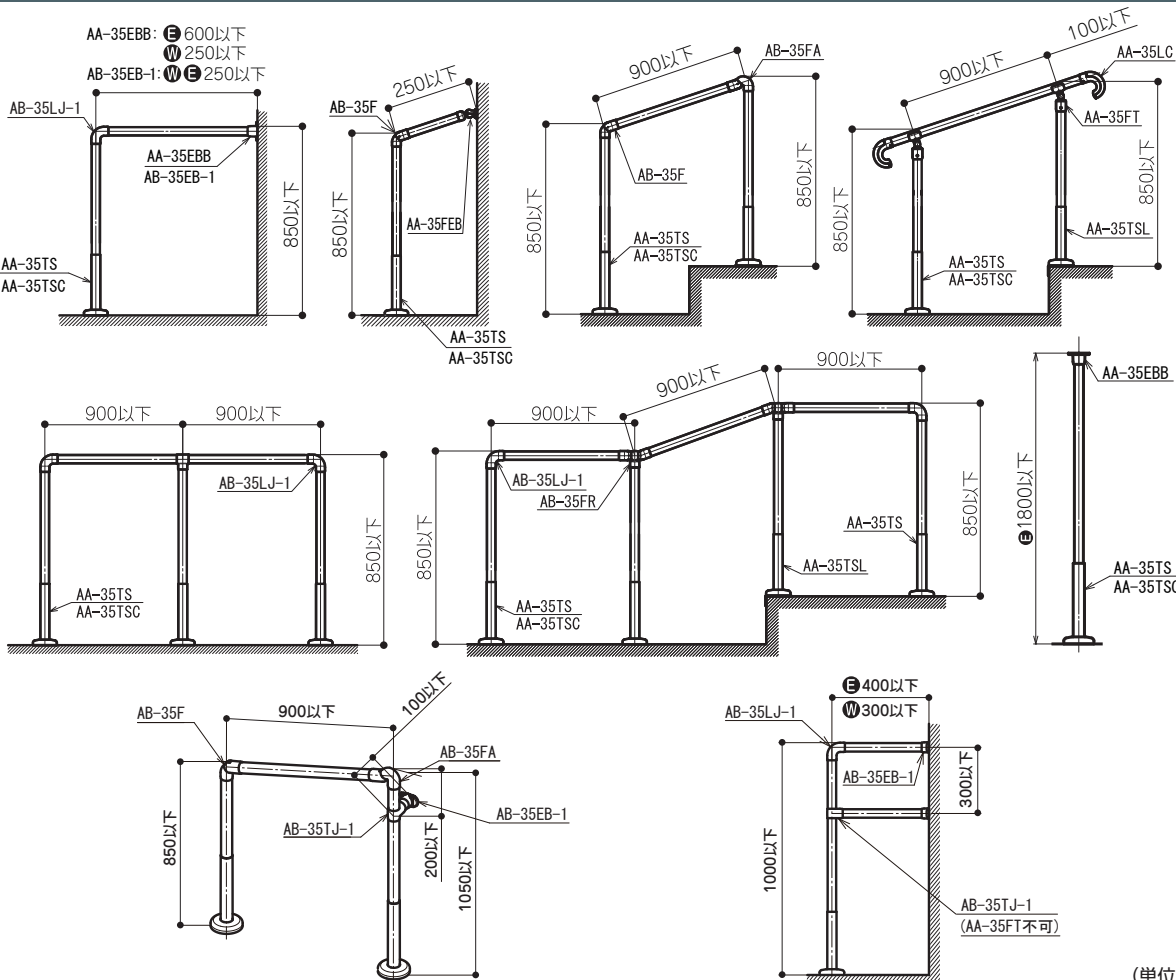

(単位: mm)

エンドブラケット

φ 32 エンドブラケット

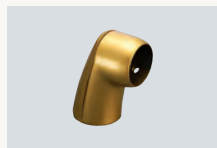

希望小売価格
2,101 円
(税抜 1,910 円)

品番
● EB-5039 GLD
● EB-5039 MB

材質
・亜鉛合金

付属部品
・パイプ・丸棒用止めネジ
M6×4.5 (2本)
・壁取付用ビス
φ4.0×40 (3本)



シンプルなエンドブラケット
です。

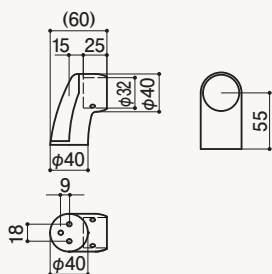

mm

φ 32 横受けエンドブラケット L

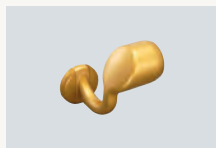

希望小売価格
2,277 円
(税抜 2,070 円)

品番
● EB-5038L GLD
● EB-5038L MB

材質
・亜鉛合金

付属部品
・パイプ・丸棒用止めネジ
M6×4.5 (2本)
・壁取付用ビス
φ4.0×40 (4本)



手すりの握り始めをスムーズ
に行えます。

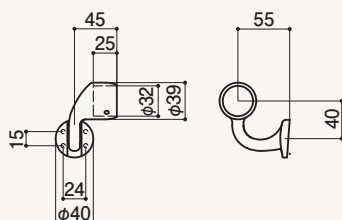

mm

φ 32 横受けエンドブラケット R

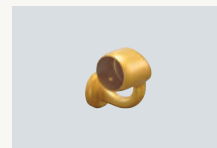

希望小売価格
2,277 円
(税抜 2,070 円)

品番
● EB-5038R GLD
● EB-5038R MB

材質
・亜鉛合金

付属部品
・パイプ・丸棒用止めネジ
M6×4.5 (2本)
・壁取付用ビス
φ4.0×40 (4本)

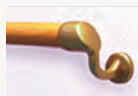

手すりの握り始めをスムーズ
に行えます。

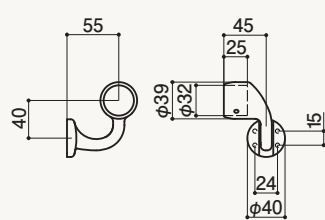

mm

φ 32 スリムブラケット (ちり止め)



希望小売価格
2,409 円
(税抜 2,190 円)

品番
● EB-5024-1 GLD
● EB-5024-1 MB

材質
・アルミ合金

付属部品
・パイプ・丸棒用止めネジ
M6×4.5 (2本)
・壁取付用ビス
φ4.0×40 (2本)



柱のチリに取り付けることが
できます。

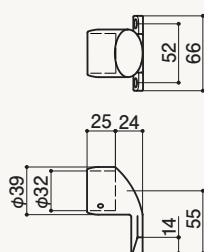

mm

φ 32 スリムブラケット (横エンド)



希望小売価格
2,508 円
(税抜 2,280 円)

品番
● EB-5025-1 GLD
● EB-5025-1 MB

材質
・アルミ合金

付属部品
・パイプ・丸棒用止めネジ
M6×4.5 (2本)
・壁取付用ビス
φ4.0×40 (2本)



間柱に取り付けることが
できます。

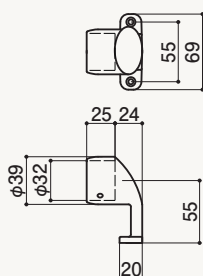

mm

φ 32 スリム自在ブラケット (ちり止め)



希望小売価格
3,443 円
(税抜 3,130 円)

品番
● EB-5024A GLD
● EB-5024A MB

材質
・アルミ合金

付属部品
・パイプ・丸棒用止めネジ
M6×4.5 (2本)
・壁取付用ビス
φ4.0×40 (2本)

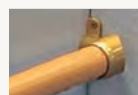

柱のチリに取り付けることが
できる角度調整可能なブラ
ケットです。

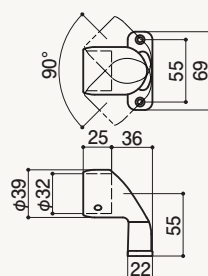

mm

注意

屋内手すりの施工は、P.143～P.173に掲載の部材をご使用ください。
それ以外の部材を使用し施工した場合は、手すりがはずれたり、破損する
おそれがあります。必ず取扱説明書を確認して取り付けてください。

屋内手すり部材 **スタンダードシリーズ φ32****φ32 スリム自在ブラケット (横エンド)**

希望小売価格
3,443円
(税抜 3,130円)

品番 ● **EB-5025A GLD**
● **EB-5025A MB**

材質
・アルミ合金

付属部品

- ・パイプ・丸棒用止めネジ M6×4.5 (2本)
- ・壁取付用ビス φ4.0×40 (2本)



間柱に取り付けることができ
る角度調整付ブラケットです。

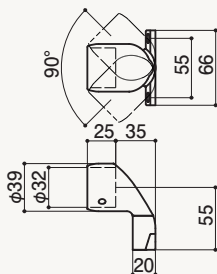

mm

φ32 スリムブラケット (縦エンド)

希望小売価格
2,596円
(税抜 2,360円)

品番 ● **EB-5026-1 GLD**
● **EB-5026-1 MB**

材質
・アルミ合金

付属部品

- ・パイプ・丸棒用止めネジ M6×4.5 (2本)
- ・壁取付用ビス φ4.0×40 (2本)

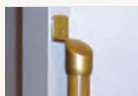

開口部の縦枠に取り付けるこ
とができます。

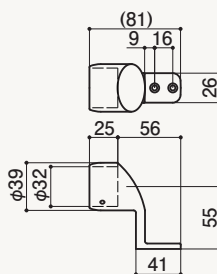

mm

φ32 スリムブラケット (オフセット)

希望小売価格
4,169円
(税抜 3,790円)

品番 ● **EB-5035RL SET GLD**
● **EB-5035RL SET MB**

材質
・アルミ合金

付属部品

- ・パイプ・丸棒用止めネジ M6×4.5 (4本)
- ・壁取付用ビス φ4.0×40 (4本)



出入口にオフセットの縦手す
りが構築できます。

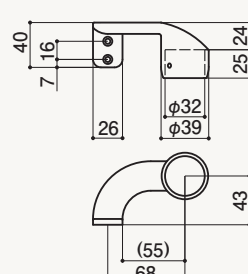

mm

横受けブラケット

φ32 コーナーブラケット C

希望小売価格
2,750円
(税抜 2,500円)

品番 ● **EB-5013C GLD**
● **EB-5013C MB**

材質
・亜鉛合金

付属部品

- ・パイプ・丸棒用止めネジ M6×4.5 (2本)
- ・壁取付用ビス φ4.0×60 (3本)



コーナーの縦手すりを構築で
きます。横手すりとしても使用
可能です。

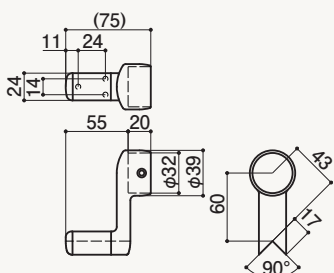

mm

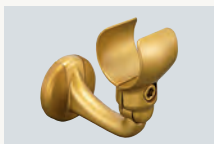
φ32 横受けブラケット A

希望小売価格
1,892円
(税抜 1,720円)

品番 ● **EB-5022A GLD**
● **EB-5022A MB**

材質
・亜鉛合金

付属部品

- ・壁取付用ビス φ4.0×40 (4本)



クランプ方式の横受けブラ
ケットです。角度調整も可能で
す。

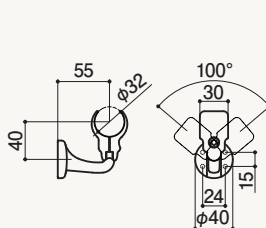

mm

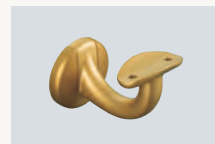
φ32 横受けブラケット B

希望小売価格
1,166円
(税抜 1,060円)

品番 ● **EB-5022B GLD**
● **EB-5022B MB**

材質
・亜鉛合金

付属部品

- ・パイプ・丸棒用ビス φ4.0×20 (2本)
- ・壁取付用ビス φ4.0×40 (4本)



シンプルな横受けブラケット
です。

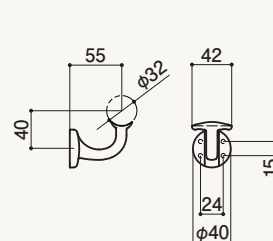

mm

φ 32 出幅調整付横受けブラケット



希望小売価格
5,302円
(税抜 4,820円)

品番 ● EB-5033 GLD
● EB-5033 MB

材質
・アルミ合金

付属部品
・出幅調整止めネジ M6×5 (1本)
・壁取付用ビス φ4.0×40 (4本)

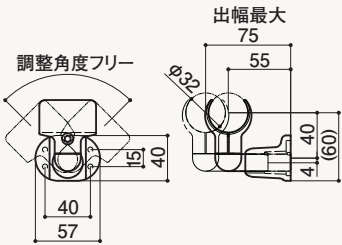
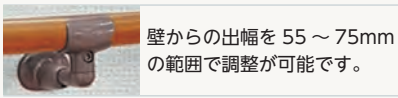

mm

φ 32 スリムブラケット (横中間)



希望小売価格
2,398円
(税抜 2,180円)

品番 ● EB-5034-1 GLD
● EB-5034-1 MB

材質
・アルミ合金

付属部品
・パイプ・丸棒用止めネジ M6×4.5 (1本)
・壁取付用ビス φ4.1×63 (2本)

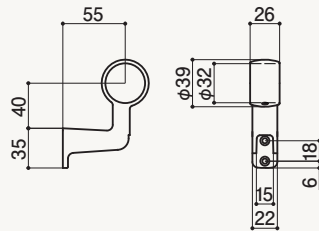
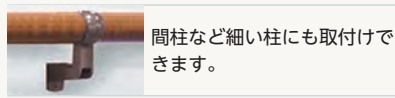

mm

φ 32 縦受けブラケット B



希望小売価格
1,166円
(税抜 1,060円)

品番 ● EB-5023B GLD
● EB-5023B MB

材質
・亜鉛合金

付属部品
・パイプ・丸棒用ビス φ3.5×20 (2本)
・壁取付用ビス φ4.0×40 (2本)

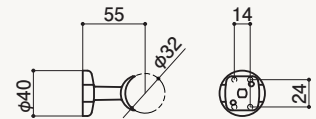
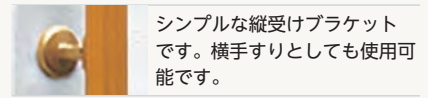

mm

中間用ブラケット

φ 32 エルボブラケット



希望小売価格
2,574円
(税抜 2,340円)

品番 ● EB-5040 GLD
● EB-5040 MB

材質
・亜鉛合金

付属部品
・パイプ・丸棒用止めネジ M6×4.5 (4本)
・壁取付用ビス φ4.0×40 (3本)

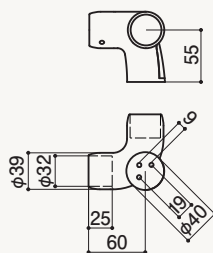
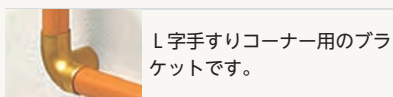

mm

エルボ / チーズ / ジョイント

φ 32 エルボ



希望小売価格
2,387円
(税抜 2,170円)

品番 ● EBT-5A-1 GLD
● EBT-5A-1 MB

材質
・アルミ合金

付属部品
・パイプ用止めネジ M6×4.5 (4本)

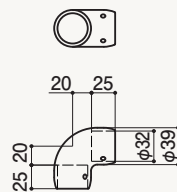

mm

イレクター専用

φ 32 チーズ



希望小売価格
2,068円
(税抜 1,880円)

品番 ● EBT-118C-1 GLD
● EBT-118C-1 MB

材質
・アルミ合金

付属部品
・パイプ用止めネジ M6×4.5 (3本)

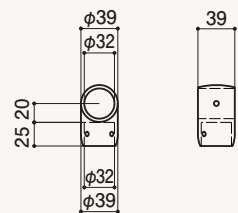

mm

イレクター専用

注意

屋内手すりの施工は、P.143～P.173に掲載の部材をご使用ください。
それ以外の部材を使用し施工した場合は、手すりがはずれたり、破損する
おそれがあります。必ず取扱説明書を確認して取り付けてください。

屋内手すり部材 **スタンダードシリーズ φ32****φ32 三方チーズ**

希望小売価格
2,926円
(税抜 2,660円)

品番 ● **EBT-4-1 GLD**
● **EBT-4-1 MB**

材質
・アルミ合金

付属部品
・パイプ用止めネジ
M6×4.5 (6本)



コーナ部を三方接続できます。

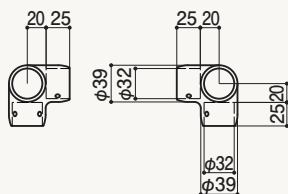

イレクター専用

mm

φ32 四方チーズ

希望小売価格
2,387円
(税抜 2,170円)

品番 ● **EBT-119B GLD**
● **EBT-119B MB**

材質
・アルミ合金

付属部品
・パイプ用止めネジ
M6×4.5 (5本)



コーナ部を四方接続できます。

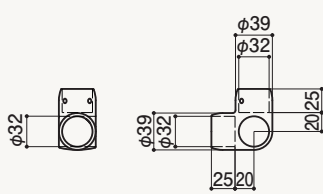

イレクター専用

mm

φ32 クロスチーズ

希望小売価格
2,662円
(税抜 2,420円)

品番 ● **EBT-120B-1 GLD**
● **EBT-120B-1 MB**

材質
・アルミ合金

付属部品
・パイプ用止めネジ
M6×4.5 (5本)



クロスに四方を接続できます。

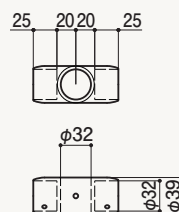

イレクター専用

mm

φ32 自在チーズ

希望小売価格
4,895円
(税抜 4,450円)

品番 ● **EB-5012A GLD**
● **EB-5012A MB**

材質
・アルミ合金

付属部品
・パイプ用止めネジ
M6×6 (2本)



支柱と手すりをつなぐ角度調整
ができるジョイントです。

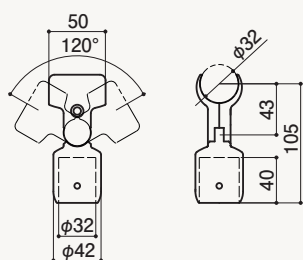

イレクター専用

mm

φ32 自在ジョイント F

希望小売価格
3,531円
(税抜 3,210円)

品番 ● **EB-5028F GLD**
● **EB-5028F MB**

材質
・亜鉛合金

付属部品
・パイプ・丸棒用止めネジ
M6×4.5 (4本)
・結合用ボルト
M6×20 (1本)



シンプルな自在ジョイント (鈍
角・鋭角共用) です。

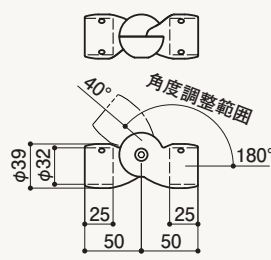

イレクター専用

mm

手すりの角度変更や支柱のエンドにも使用
できる汎用性の高い自在ジョイントです。

●角度変更

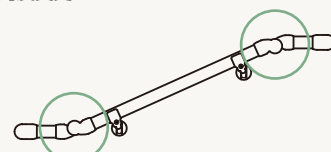

●支柱エンド

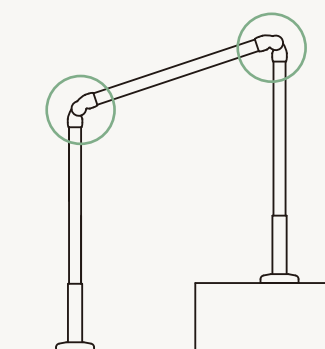

※テネシスシリーズ「AC35F」、
屋外手すり「ECA-5028F」も
同様の仕様です。

機能ブラケット

φ 32 着脱手すり対面型



希望小売価格
4,367 円
(税抜 3,970 円)
販売単位：1 セット (左右)

ロックカバー

品番 ● **EB-5036GT GLD**
● **EB-5036GT MB**

材質

・本体
亜鉛合金・
アルミ合金
・ロックカバー
ナイロン

付属部品

・パイプ用止めネジ
M6 × 4.5 (4 本)
・壁取付用ビス
φ 4.0 × 40 (6 本)



壁の内側に取付け、着脱可能な手すりを作ります。

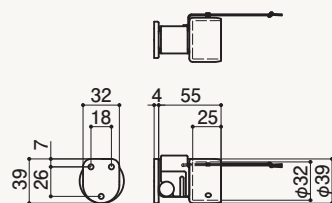

イレクター専用

mm

エンドベース

φ 32 エンドベース

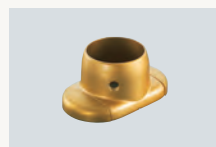

希望小売価格
2,090 円
(税抜 1,900 円)

品番 ● **EB-5014A GLD**

材質

・亜鉛合金

付属部品

・パイプ用止めネジ
M6 × 4.5 (2 本)
・壁取付用ビス
φ 4.0 × 40 (4 本)



壁から手前に手すりを持ち出すときに使用します。

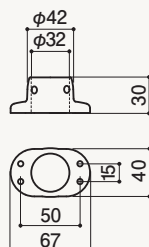

手すり差し込み部は貫通

イレクター専用

mm

φ 32 エンドベース



希望小売価格
2,926 円
(税抜 2,660 円)

品番 ● **EB-5014B GLD**
● **EB-5014B MB**

材質

・アルミ合金

付属部品

・パイプ用止めネジ
M6 × 6 (2 本)
・壁取付用ビス
φ 4.8 × 50 (3 本)



壁から手前に手すりを持ち出すときに使用します。

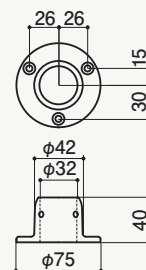

手すり差し込み部は貫通

イレクター専用

mm

キャップ

φ 32 エンドキャップ

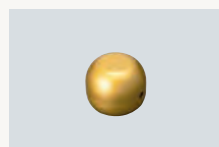

希望小売価格
1,320 円
(税抜 1,200 円)

品番 ● **EBT-49-1 GLD**
● **EBT-49-1 MB**

材質

・アルミ合金

付属部品

・パイプ・丸棒用止めネジ
M6 × 4.5 (1 本)



手すりの小口に取り付けるキャップです。

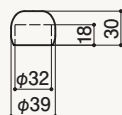

mm

φ 32 エルボキャップ



希望小売価格
2,497 円
(税抜 2,270 円)

品番 ● **EB-5044 GLD**
● **EB-5044 MB**

材質

・亜鉛合金

付属部品

・パイプ・丸棒用ビス
φ 4.0 × 16 (2 本)



手すりの小口に取り付けるキャップです。着衣の袖口が引っかかりにくい形状です。

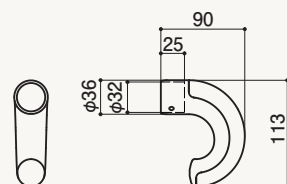

mm

φ 32 木製手すりキャップ

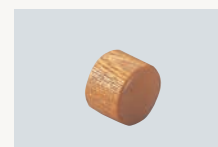

希望小売価格
1,386 円
(税抜 1,260 円)

品番 ● **CZF-1-1 BR**
● **CZF-1-1 LBR**

材質

・タモ無垢材



手すりの小口に取り付ける木製キャップです。

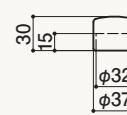

抗菌・エコ塗料

木製専用

mm

屋内手すり部材 スタンダードシリーズ φ32

注意

屋内手すりの施工は、P.143～P.173に掲載の部材をご使用ください。それ以外の部材を使用し施工した場合は、手すりがはずれたり、破損するおそれがあります。必ず取扱説明書を確認して取り付けてください。

スタンド

φ32 ポールスタンド



希望小売価格
10,692円
(税抜 9,720円)

品番 ● EB-5006A GLD
● EB-5006A MB

材質

・ステンレス

付属部品

・パイプ用止めネジ
M6×4 (4本)
・床用ビス
φ4.8×45 (4本)

木下地に支柱を立てるときに使用するスタンドです。

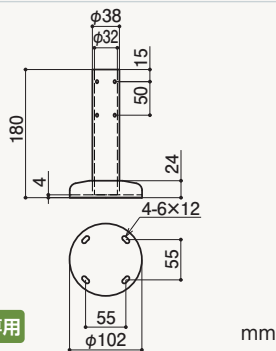

φ32 ポールスタンドL



希望小売価格
11,418円
(税抜 10,380円)

品番 ● EB-5006F GLD
● EB-5006F MB

材質

・ステンレス

付属部品

・パイプ用止めネジ
M6×4 (4本)
・床用ビス
φ4.8×45 (2本)
・側面用ビス
φ4.8×40 (2本)

框コーナーに支柱を立てるときに使用するスタンドです。

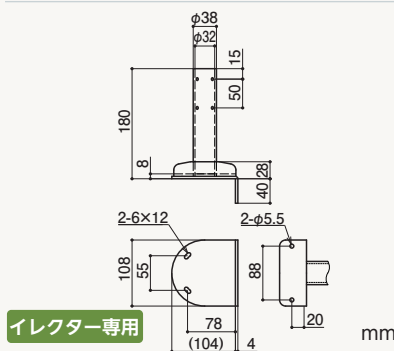

φ32 ポールスタンドC (アンカー固定用)



希望小売価格
11,704円
(税抜 10,640円)

品番 ● EB-5006AC GLD
● EB-5006AC MB

材質

・ステンレス

付属部品

・パイプ用止めネジ
M6×4 (4本)
・SUSアンカー
M8×50 (4本)

コンクリートの床にアンカー固定できるスタンドです。

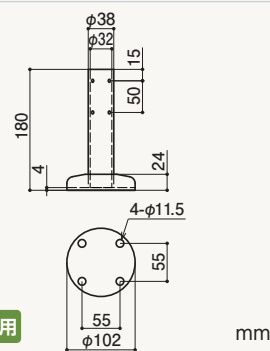

その他

φ32 変換アダプター



希望小売価格
(10個入)
4,873円
(税抜 4,430円)

品番 ● EBT-S5 10レ SL
● EBT-S5 10レ GLD
● EBT-S5 10レ MB

材質

・プラスチック

付属部品

・パイプ・丸棒用止めネジ
M6×6 (2本)

φ35 ブラケットにφ32手すりを取り付けることができる変換アダプターです。

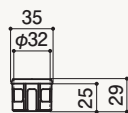

φ35 ブラケットにφ32手すりを取り付けることができる変換アダプターです。

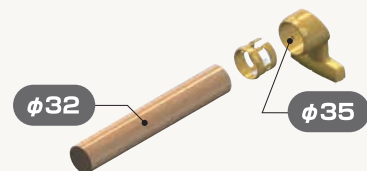

△ 以下のφ35手すり部材には使用できません

AA-35EE※	AB-35CT-1	AA-35CGS	AC-5034
AA-35W-1	AA-35FT	ED-5036GH	AC-35W
AA-35SW	AB-35FR※	AA-35GT	AC-35DT※
ED-5034-1	AA-35TS	AB-35EB-1※	AC-35WC
AA-35S-1	AA-35TSL	AA-35EBB※	AC-35FT
AB-35TJ-1	AA-35TSC	AA-35FEB※	
AA-35YT	AA-35G SET	AA-35LC	

※AA-35EE：AB-35EEにて代用してください。
※AB-35FR：支柱側はアダプター使用禁止です。
※AB-35EB-1・AA-35EBB・AA-35FEB：用途により取付不可場合があります。
※AC-35DT：受け側はアダプターを使用できません。

mm

取付指定寸法

屋内手すり部材 スタンダードシリーズ $\phi 32$



注意

● 手すりのジョイントまたはブラケット取付位置の間隔は、必ず指定寸法で取り付けてください。指定寸法を超えて取り付けると、手すりがはずれたり破損するおそれがあります。

● **E**は、 $\phi 32$ イレクターパイプを使用した場合、**ED**は、 $\phi 32$ パイプ ディンプルタイプを使用した場合の取付指定寸法(mm)です。
Wは、 $\phi 32$ 木製丸棒・ $\phi 32$ 木製手すり ディンプルタイプを使用した場合の取付指定寸法(mm)です。
 表示がない部分は、全種類共通の取付指定寸法(mm)です。

● 掲載以外の手すり部材の取付指定寸法については、販売店にご確認ください。

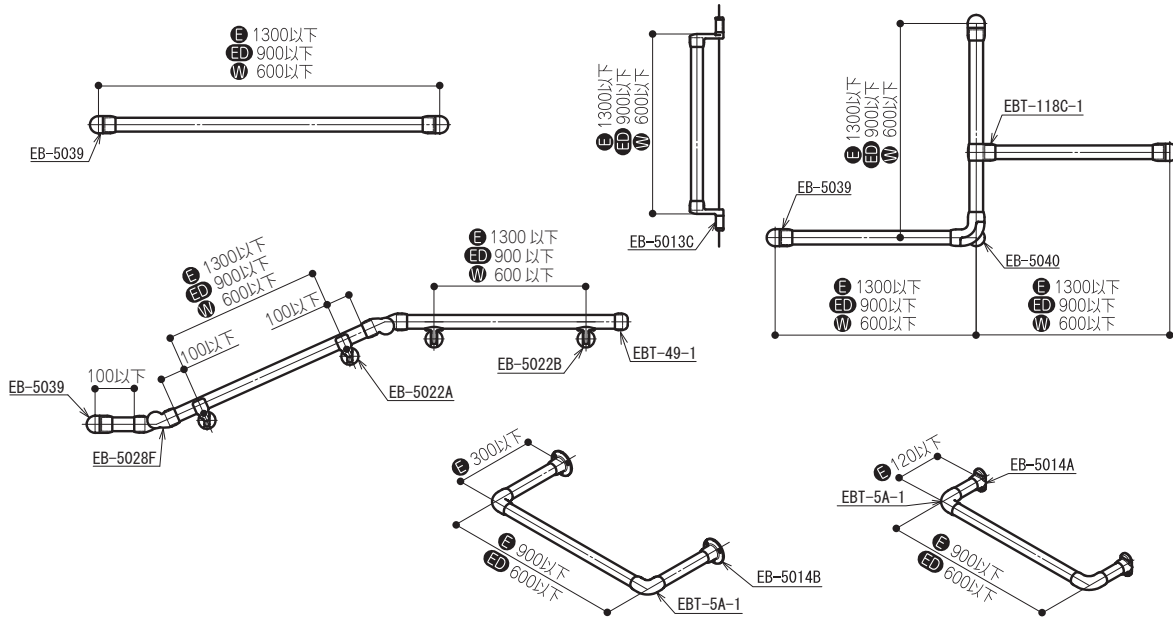

スリムブラケット

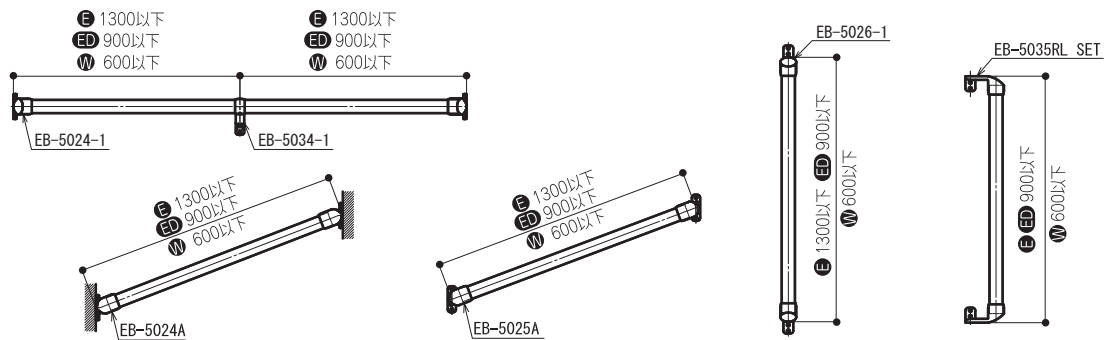

スタンド

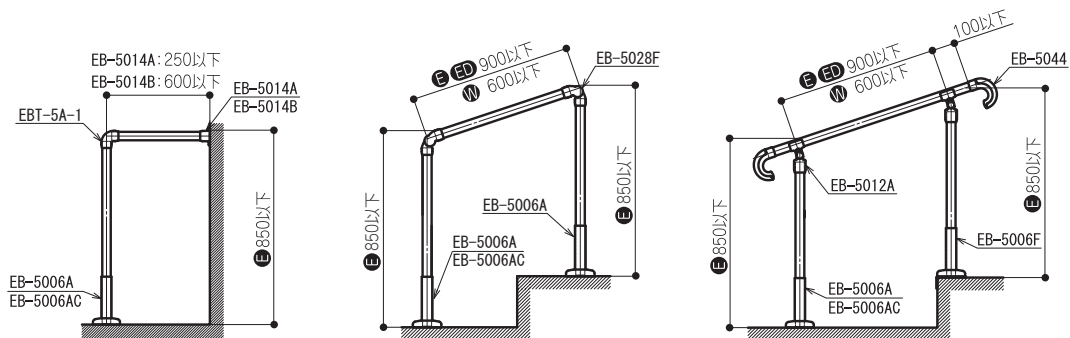

(単位：mm)

立ち上がり・歩行補助商品

入浴補助商品

トイレ介助商品

病院・施設用福祉用具

病院・施設用設備商品

施工品・手すり部材

手すり取付高さの目安

下記寸法は参考値です。手すりの取付位置は、ご使用になる方の体格や体力・障がいの程度を考慮して決定してください。ケアマネジャーなどの専門家と相談し、ご使用になる方の立ち会いのもと決定することをお勧めします。

■廊下・床（地面）に取り付ける場合



しゃっこつけいとつてん
尺骨茎突点

まっすぐに立った際に手首付根の小指側にあるごつぱりの部分

手を下ろした時の手首の高さ(尺骨茎突点)、杖をご使用の方は杖を突いたときの杖の高さが目安となります。

手すりをつかむ際、肘を少し曲げた状態になるので、しっかりと体を支えて安定した歩行ができます。

(※すべての方に適切であるとは限りません。)

手すり端部には歩行時に着衣の袖口が引っかかりにくくするためエンドブラケットやエルボブラケット、エルボキャップのご使用をお勧めします。

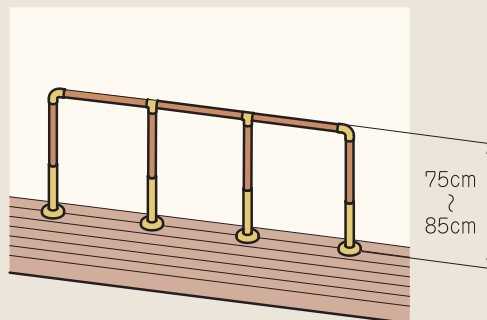
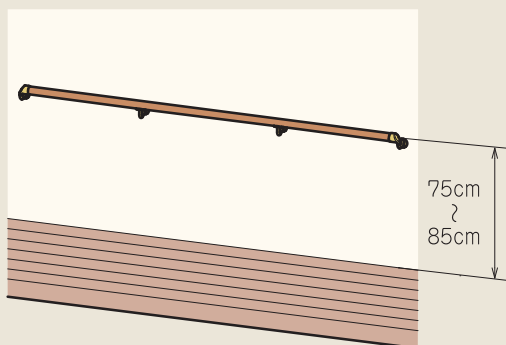

■階段に取り付ける場合

階段の手すりは左右両側への設置をお勧めします。片側だけに設置する場合は、下り時の利き手側に設置することをお勧めします。

上りはじめ、下りおわりに20cm以上の水平部分を設けるとより安全にご利用いただけます。

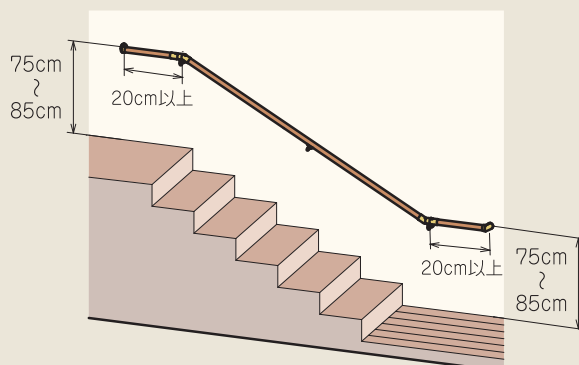

■あがりかまちに取り付ける場合

縦手すりは身体を引き寄せたり、支えやすくするために、ご利用者様の肩より10cm以上になるよう設定することをお勧めします。

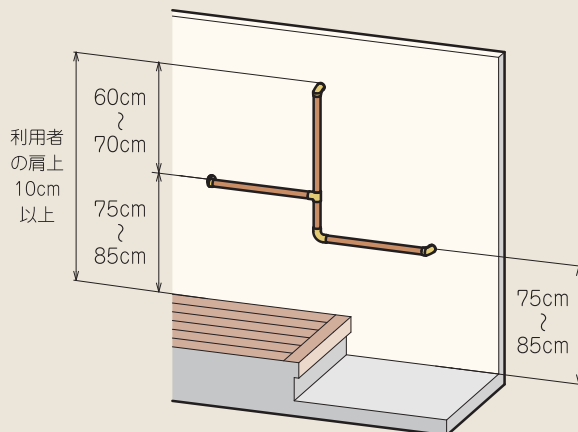

■扉がある場所に取り付ける場合

室内外のどちらからも握りやすくなるようにオフセットタイプのブラケットを使用することをお勧めします。

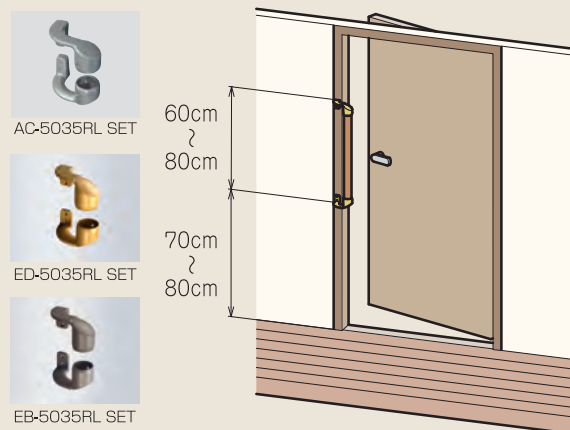

■トイレに取り付ける場合

立ち上がりかしがやすくなるように縦手すりは便器先端より15cm～30cm前になるよう設置をお勧めします。

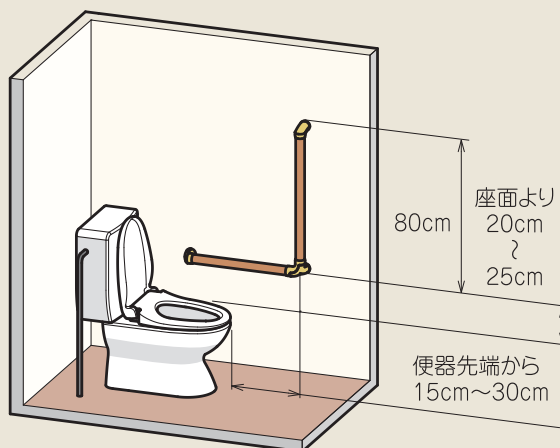

●手すりは指定取付寸法内で施工してご利用ください。詳しくは各種手すりの取扱説明書をご確認ください。



浴室手すり部材 インナー／アウター φ32

インナータイプとアウタータイプの選択肢や、ユニットバスへ取付もできる、さまざまな施工要望にご対応するバリエーション豊富な浴室専用手すりです。



Point 1

広がる施工バリエーション

種類豊富なブラケットを組み合わせ、ご利用者様に合わせた使いやすい形状の手すりが構築可能。

Point 2

ユニットバスへの取り付け

ウエルナットを使用すれば、シーリング材無しでもユニットバスへ手すりの取付可能。

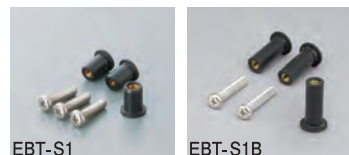

ユニットバスに取り付ける際に使用する、専用のファスナーです。
 ※-EBP-4D、EBP-5Dの取り付けには使用できません。
 ・取付可能な壁パネルは、石膏ボードが裏打ちされた化粧銅板、塩ビ銅板、および、特殊化粧セメント板に限ります。対応するパネル基材の厚さは下記表をご覧ください。

品名	品番	パネル厚さ
ウエルナット	EBT-S1	0.5~5mm
ウエルナットB	EBT-S1B	5~16mm

●ウエルナット取付側面図

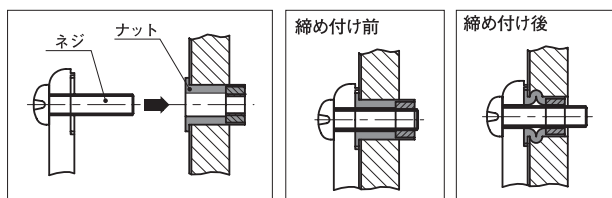

Point 3

選べる2種類のブラケット



パイプとブラケットの結合部に段差ができないインナータイプと、形状豊富なアウタータイプの2種類をご用意しています。

Point 4

握りやすい浴室手すり

しっとりなじむ触り心地



SBA6-4000
濡れた手でも滑りにくいパイプです。
パールブラウン (PBR) とホワイト (W) の2種類から選択できます。

しっかり握りたい方に

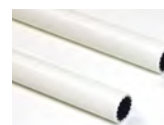

ABD-2000
ディンプル形状で握りやすいパイプです。
インナータイプ・アウタータイプの両方で使用できます。

様々な施工要望に対応

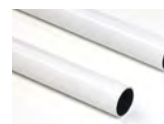

SB6-2000
様々な手すりの構築が可能なパイプです。汚れが付着してもお手入れが簡単にできます。

注意

浴室手すりインナーの施工は、P.177~P.178に掲載の部品をご使用ください。それ以外の部品を使用し施工した場合は、手すりがはずれたり、破損するおそれがあります。必ず取扱説明書を確認して取り付けてください。

浴室手すり部材 **インナー φ32**

浴室手すり

φ32 浴室パイプ ディンプルタイプ



希望小売価格 (2m)
15,950円
(税抜 14,500円)

品番 ○ **ABD-2000 W**

材質

・プラスチック被覆アルミパイプ

AA S樹脂を被覆したディンプル付きのパイプです。

抗菌・防カビ



プラグセット



【プラグの取付手順】

①浴室パイプの内側の面取りを行う

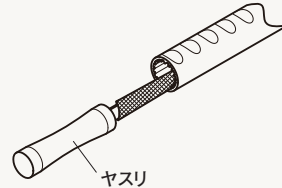

②リングとプラグセットを嵌める

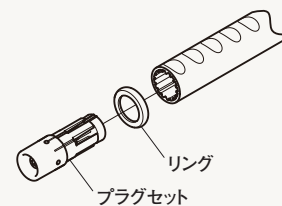

③プラグセットのボルトを締め付ける

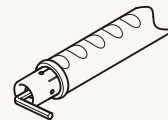

エンドブラケット

φ32 浴室エンドブラケット



希望小売価格
5,401円
(税抜 4,910円)

品番 ○ **EBP-5 W**

材質

・プラスチック

付属部品

- ・十字穴付き丸皿タップピンネジ φ4×12 (1本)
- ・十字穴付き丸木ネジ φ4.8×50 (3本)
- ・平座金 (ミガキ丸) 呼び径5 (3個)
- ・樹脂アンカー φ8×40 (3本)



出幅 65 mm のシンプルなブラケットです。

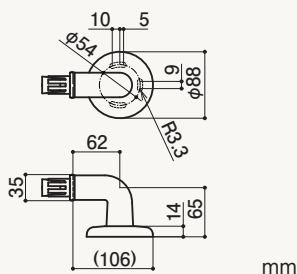

φ32 浴室エンドブラケット D



希望小売価格
6,380円
(税抜 5,800円)

品番 ○ **EBP-5D W**

材質

・プラスチック

付属部品

- ・十字穴付き丸皿タップピンネジ φ4×12 (1本)
- ・十字穴付き丸木ネジ φ4.8×50 (3本)
- ・平座金 (ミガキ丸) 呼び径5 (3個)
- ・樹脂アンカー φ8×40 (3本)



出幅 120 mm のシンプルなブラケットです。

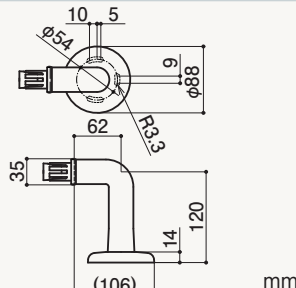

φ32 浴室オフセットブラケット



希望小売価格
14,344円
(税抜 13,040円)

品番 ○ **EBP-100 SET W**

材質

・プラスチック

付属部品

- ・十字穴付き丸皿タップピンネジ φ4×12 (2本)
- ・十字穴付き丸木ネジ φ4.8×50 (6本)
- ・平座金 (ミガキ丸) 呼び径5 (6個)
- ・樹脂アンカー φ8×40 (6本)



出入口にオフセットの縦手すりが構築できます。

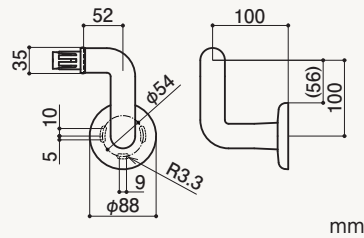

中間用ブラケット

φ 32 浴室エルボブラケット



希望小売価格
6,765 円
(税抜 6,150 円)

品番 ○ EBP-4 W

材質

・プラスチック



プラグセット 2個
リング 2個

付属部品

・十字穴付き丸皿タッピンネジ
φ 4 × 12 (2本)
・十字穴付き丸木ネジ
φ 4.8 × 50 (3本)
・平座金 (ミガキ丸)
呼び径 5 (3個)
・樹脂アンカー
φ 8 × 40 (3本)



出幅 65 mm の L 型コーナー用
ブラケットです。

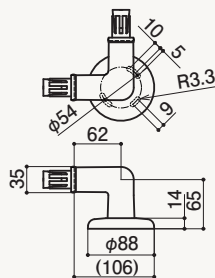

mm

φ 32 浴室エルボブラケット D



希望小売価格
8,558 円
(税抜 7,780 円)

品番 ○ EBP-4D W

材質

・プラスチック



プラグセット 2個
リング 2個

付属部品

・十字穴付き丸皿タッピンネジ
φ 4 × 12 (2本)
・十字穴付き丸木ネジ
φ 4.8 × 50 (3本)
・平座金 (ミガキ丸)
呼び径 5 (3個)
・樹脂アンカー
φ 8 × 40 (3本)



出幅 120 mm の L 型コーナー
用ブラケットです。

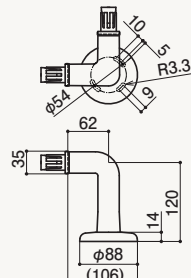

mm

接続具

φ 32 浴室つなぎブラケット



希望小売価格
7,040 円
(税抜 6,400 円)

品番 ○ EBP-117 W

材質

・プラスチック



プラグセット 2個
リング 2個

付属部品

・十字穴付き丸皿タッピンネジ
φ 4 × 12 (2本)
・十字穴付き丸木ネジ
φ 4.8 × 50 (3本)
・平座金 (ミガキ丸)
呼び径 5 (3個)
・樹脂アンカー
φ 8 × 40 (3本)



出幅 65 mm の手すり接続用横
受けブラケットです

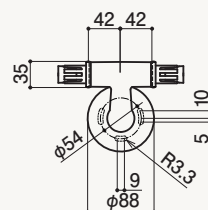

mm

その他部材

ウエルナット (ユニットバス用ファスナー)

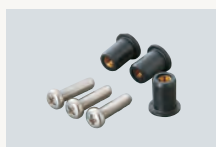

希望小売価格
6,644 円
(税抜 6,040 円)
販売単位：1 セット
(40 個入)

品番 ○ EBT-S1

パネルの厚さ：0.5 ~ 5mm

ユニットバスに取り付ける際に使用する、専用
のファスナーです。

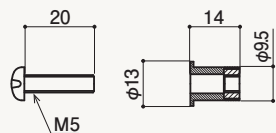

mm

ウエルナット B (ユニットバス用ファスナー)



希望小売価格
10,494 円
(税抜 9,540 円)
販売単位：1 セット
(40 個入)

品番 ○ EBT-S1B

パネルの厚さ：5 ~ 16mm

ユニットバスに取り付ける際に使用する、専用
のファスナーです。

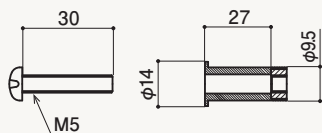

mm

φ 9.6 ツインカットドリル (化粧鋼板・塩ビ鋼板用)



希望小売価格
5,775 円
(税抜 5,250 円)

品番 EBT-S2

材質

・高速度鋼 (HSS)

円をくり抜くイメージで孔あけができるドリル
です。

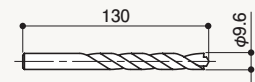

mm

φ 9.5 コンクリートドリル (特殊化粧セメント板用)



希望小売価格
3,905 円
(税抜 3,550 円)

品番 EBT-S3

材質

・超硬合金 (G2)

コンクリート用のドリルです。

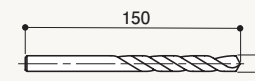

mm



介護保険

住宅改修

浴室インナー 施工イメージ



施工例 1

使用部材

	品名・品番	希望小売価格 (税込)	数量
パイプ			
①	 φ 32 浴室パイプ ディンプルタイプ ABD-2000	15,950 円	1 本
その他			
①	 浴室エンドブラケット EBP-5	5,401 円	2 個
②	 浴室エルボブラケット EBP-4	6,765 円	1 個
参考価格 合計		33,517 円 (税込)	

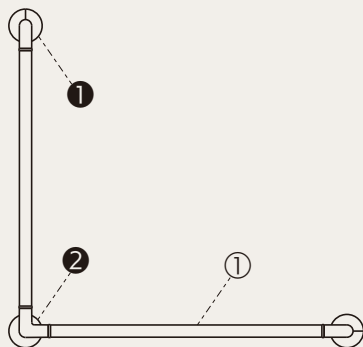

施工例 2

使用部材

	品名・品番	希望小売価格 (税込)	数量
パイプ			
①	 φ 32 浴室パイプ ディンプルタイプ ABD-2000	15,950 円	1 本
その他			
①	 浴室エンドブラケット D EBP-5D	6,380 円	2 個
②	 浴室エルボブラケット D EBP-4D	8,558 円	1 個
参考価格 合計		37,268 円 (税込)	

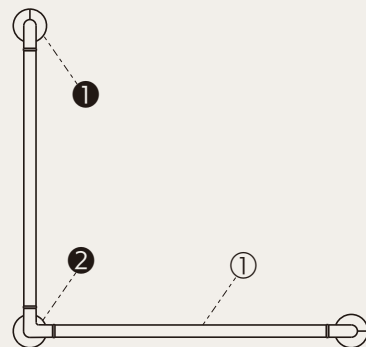

参考価格について | 取付スパンや取付高さにより価格が変わりますので、手すりの施工を検討する目安としてご覧ください。施工取付費等は含まれておりません。

取付指定寸法

浴室手すりインナー部材

φ32



- 手すりのジョイントまたはブラケット取付位置の間隔は、必ず指定寸法で取り付けてください。指定寸法を超えて取り付けると、手すりがはずれたり破損するおそれがあります。
- 掲載以外の手すり部材の取付指定寸法については、販売店にご確認ください。
- EBP-4D・EPP-5Dを使用する場合は、ユニットバスに取り付けできません

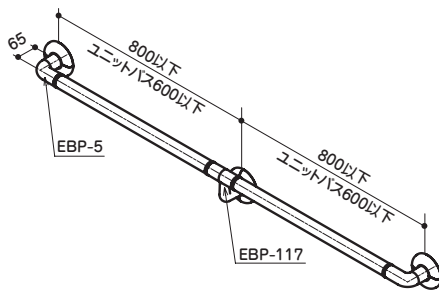
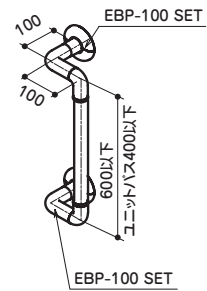
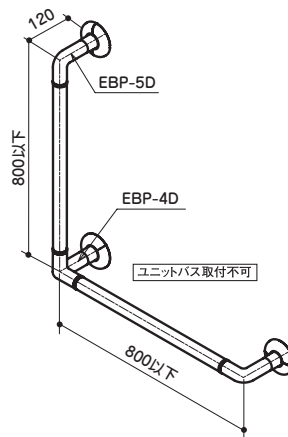
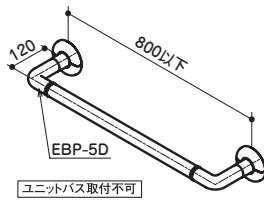
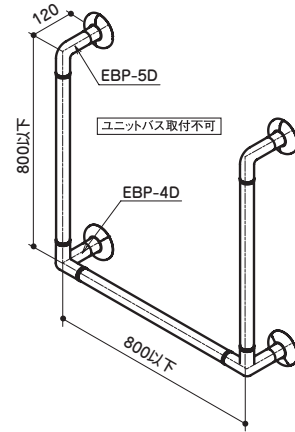
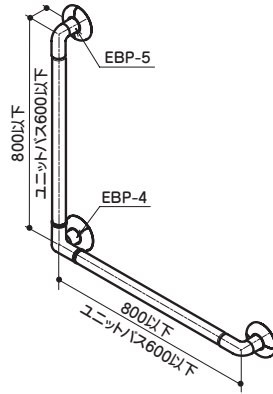
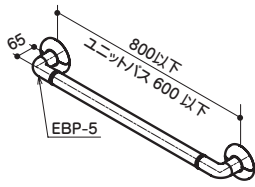

(単位：mm)

立ち上がり・歩行補助商品
入浴補助商品
トイレ介助商品
病院・施設用福祉用具
病院・施設用設備商品
施工品・手すり部材

注意

浴室手すりアウターの施工は、P.181~P.183に掲載の部材をご使用ください。それ以外の部材を使用し施工した場合は、手すりがはずれたり、破損するおそれがあります。必ず取扱説明書を確認して取り付けてください。

浴室手すり部材 **アウターφ32**

浴室手すり

φ32 浴室手すりパイプ

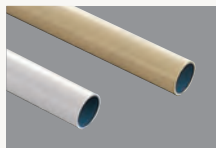

希望小売価格 (2m)
9,471円
(税抜 8,610円)

希望小売価格 (4m)
18,920円
(税抜 17,200円)

長さ	品番
2m	SBA6-2000 T TPE PBR
4m	SBA6-4000 T TPE PBR
2m	SBA6-2000 T TPE W2
4m	SBA6-4000 T TPE W2

材質

・エラストマー樹脂被覆ステンレスパイプ

エラストマーを被覆した濡れても滑りにくいパイプです。

抗菌・防カビ

φ32 浴室手すりパイプ



希望小売価格 (2m)
7,920円
(税抜 7,200円)

品番 ○ SB6-2000 T W

材質

・AAS樹脂被覆ステンレスパイプ

AAS樹脂を被覆したお手入れがしやすいパイプです。

抗菌・防カビ

φ32 浴室パイプ ディンプルタイプ



希望小売価格 (2m)
15,950円
(税抜 14,500円)

品番 ○ ABD-2000 W

材質

・プラスチック被覆アルミパイプ

AAS樹脂を被覆したディンプル付きのパイプです。

抗菌・防カビ

エンドブラケット

φ32 浴室エンドブラケット



希望小売価格
4,268円
(税抜 3,880円)

品番 ● EBT-5 PBR
○ EBT-5 W

材質

・アルミ合金

付属部品

・パイプ用止めネジ M6×4.5 (2本)
・壁取付用ビス φ4.8×50 (4本)
・樹脂アンカー φ8×40 (4本)



シンプルなエンドブラケットです。

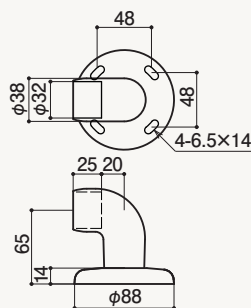

受けブラケット

φ32 浴室縦受けブラケット



希望小売価格
4,323円
(税抜 3,930円)

品番 ● EBT-118B PBR
○ EBT-118B W

材質

・アルミ合金

付属部品

・パイプ用止めネジ M6×4.5 (2本)
・壁取付用ビス φ4.8×50 (4本)
・樹脂アンカー φ8×40 (4本)



手すり接続用中間受けブラケットです

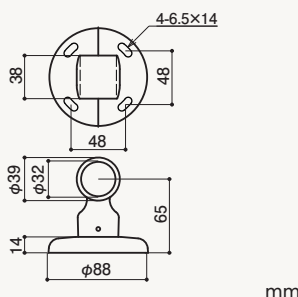

中間用ブラケット

φ 32 浴室エルボブラケット L

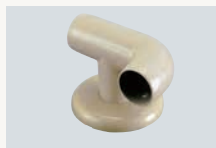

希望小売価格
4,873 円
(税抜 4,430 円)

品番 ● EBT-4L PBR
○ EBT-4L W

材質

・アルミ合金

付属部品

・パイプ用止めネジ
M6 × 4.5 (3 本)
・壁取付用ビス
φ 4.8 × 50 (4 本)
・樹脂アンカー
φ 8 × 40 (4 本)

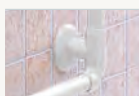

L 型用コーナーブラケットです。(逆 L 字型)

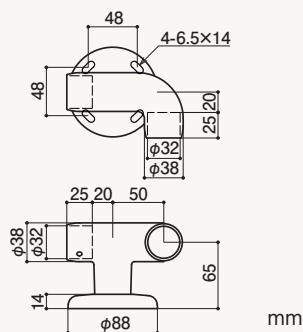

φ 32 浴室エルボブラケット R



希望小売価格
4,873 円
(税抜 4,430 円)

品番 ● EBT-4R PBR
○ EBT-4R W

材質

・アルミ合金

付属部品

・パイプ用止めネジ
M6 × 4.5 (3 本)
・壁取付用ビス
φ 4.8 × 50 (4 本)
・樹脂アンカー
φ 8 × 40 (4 本)

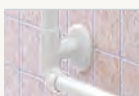

L 型用コーナーブラケットです。(L 字型)

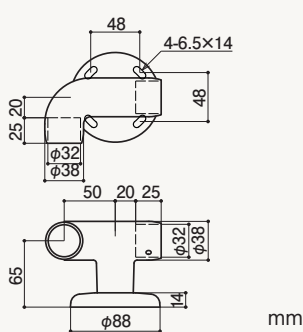

エルボ / チーズ

φ 32 浴室エルボ



希望小売価格
3,058 円
(税抜 2,780 円)

品番 ● EBT-5A-1 PBR
○ EBT-5A-1 W

材質

・アルミ合金

付属部品

・パイプ用止めネジ
M6 × 4.5 (4 本)



コーナー部を接続できます。

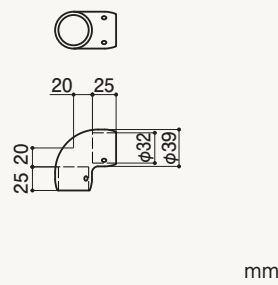

φ 32 浴室チーズ

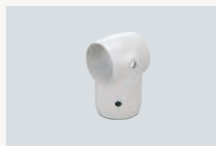

希望小売価格
2,728 円
(税抜 2,480 円)

品番 ● EBT-118C-1 PBR
○ EBT-118C-1 W

材質

・アルミ合金

付属部品

・パイプ用止めネジ
M6 × 4.5 (3 本)



T 字に接続できます。

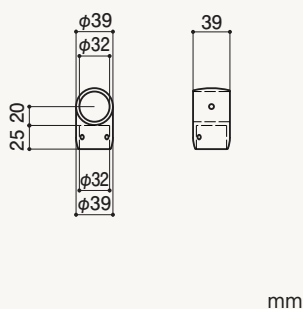

φ 32 浴室三方チーズ



希望小売価格
3,058 円
(税抜 2,780 円)

品番 ● EBT-4-1 PBR
○ EBT-4-1 W

材質

・アルミ合金

付属部品

・パイプ用止めネジ
M6 × 4.5 (6 本)



コーナー部を三方接続できます。

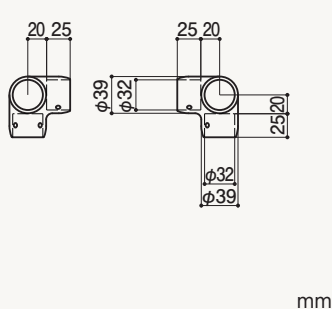

φ 32 浴室クロスチーズ



希望小売価格
2,838 円
(税抜 2,580 円)

品番 ● EBT-120B-1 PBR
○ EBT-120B-1 W

材質

・アルミ合金

付属部品

・パイプ用止めネジ
M6 × 4.5 (5 本)



クロスに四方を接続できます。

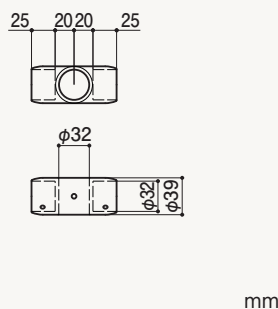

注意

浴室手すりアウターの施工は、P.181~P.183に掲載の部材をご使用ください。それ以外の部材を使用し施工した場合は、手すりがはずれたり、破損するおそれがあります。必ず取扱説明書を確認して取り付けてください。

浴室手すり部材 **アウターφ32**

エンド

φ32 浴室エンドベース



希望小売価格
3,993円
(税抜 3,630円)

品番 ● EBT-103B PBR
○ EBT-103B W

材質
・アルミ合金

付属部品

- ・パイプ用止めネジ M6×6 (2本)
- ・壁取付用ビス φ4.8×50 (4本)
- ・樹脂アンカー φ8×40 (4本)



壁から手前に手すりを持ち出すときに使用します。

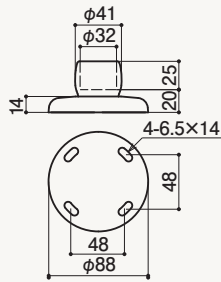

mm

キャップ

φ32 浴室エンドキャップ

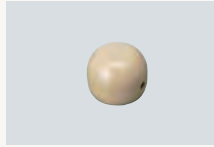

希望小売価格
1,551円
(税抜 1,410円)

品番 ● EBT-49-1 PBR
○ EBT-49-1 W

材質
・アルミ合金

付属部品

- ・パイプ用止めネジ M6×4.5 (1本)



手すりの小口に取り付けるキャップです。

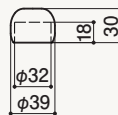

mm

スタンド

φ32 浴室スタンド



希望小売価格
28,919円
(税抜 26,290円)

品番 ● EBT-5006A

材質
・ステンレス(塗装なし)

付属部品

- ・パイプ用止めネジ M6×4 (4本)
- ・SUSアンカー M8×50 (4本)



支柱を立てるときに使用するスタンドです。

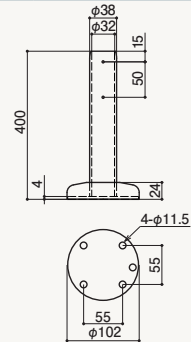

mm

その他部材

ウエルナット (ユニットバス用ファスナー)



希望小売価格
6,644円
(税抜 6,040円)

品番 **EBT-S1**

パネルの厚さ: 0.5 ~ 5mm

ユニットバスに取り付ける際に使用する、専用のファスナーです。

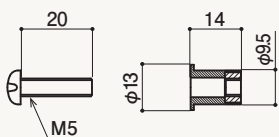

mm

ウエルナット B (ユニットバス用ファスナー)



希望小売価格
10,494円
(税抜 9,540円)

品番 **EBT-S1B**

パネルの厚さ: 5 ~ 16mm

ユニットバスに取り付ける際に使用する、専用のファスナーです。

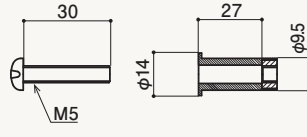

mm

φ9.6 ツインカットドリル (化粧鋼板・塩ビ鋼板用)



希望小売価格
5,775円
(税抜 5,250円)

品番 **EBT-S2**

材質
・高速度鋼 (HSS)

円をくり抜くイメージで孔あけができるドリルです。

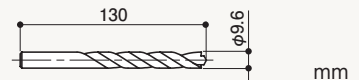

mm

φ9.5 コンクリートドリル (特殊化粧セメント板用)



希望小売価格
3,905円
(税抜 3,550円)

品番 **EBT-S3**

材質
・超硬合金 (G2)

コンクリート用のドリルです。

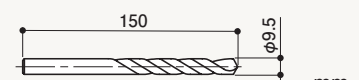

mm



施工例 1

使用部材

	品名・品番	希望小売価格 (税込)	数量
パイプ			
①	φ 32 浴室手すりパイプ SBA6-2000 T TPE	9,471 円	1 本
②	φ 32 浴室手すりパイプ SB6-2000 T	7,920 円	1 本
その他			
①	浴室エンドブラケット EBT-5	4,268 円	2 個
②	浴室エルボブラケット R EBT-4R	4,873 円	1 個
①	参考価格 合計	22,880 円 (税込)	
②	参考価格 合計	21,329 円 (税込)	

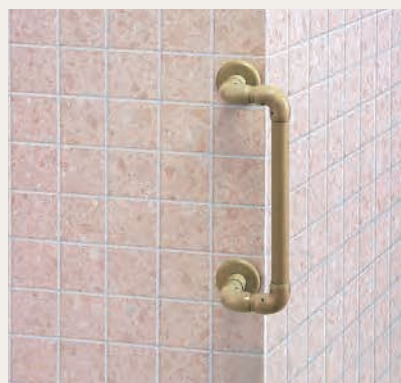
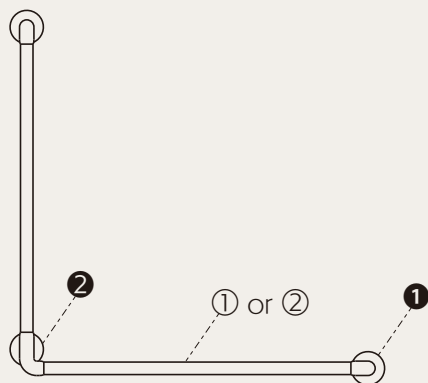

施工例 2

使用部材

	品名・品番	希望小売価格 (税込)	数量
パイプ			
①	φ 32 浴室手すりパイプ SBA6-2000 T TPE	9,471 円	1 本
②	φ 32 浴室手すりパイプ SB6-2000 T	7,920 円	1 本
その他			
①	浴室エンドベース EBT-103B	3,993 円	2 個
②	浴室エルボ EBT-5A-1	3,058 円	4 個
①	参考価格 合計	29,689 円 (税込)	
②	参考価格 合計	28,138 円 (税込)	

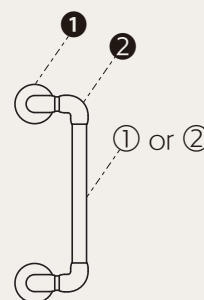



施工例 3

使用部材

	品名・品番	希望小売価格 (税込)	数量
パイプ			
①	φ 32 浴室手すりパイプ SBA6-4000 T TPE	18,920 円	1 本
②	φ 32 浴室手すりパイプ SB6-2000 T	7,920 円	2 本
その他			
①	浴室エルボ EBT-5A-1	3,058 円	2 個
②	浴室スタンド EBT-5006A	28,919 円	2 個
① 参考価格 合計		82,874 円	(税込)
② 参考価格 合計		79,794 円	(税込)

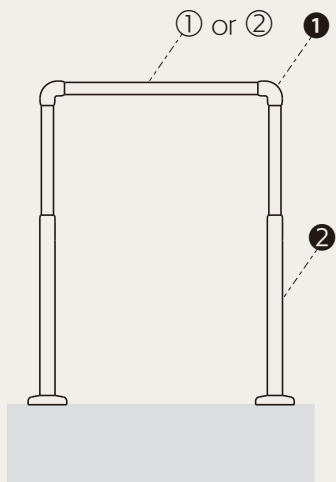

施工例 4

使用部材

	品名・品番	希望小売価格 (税込)	数量
パイプ			
①	φ 32 浴室手すりパイプ SBA6-2000 T TPE	9,471 円	1 本
②	φ 32 浴室手すりパイプ SB6-2000 T	7,920 円	1 本
その他			
①	浴室エンドベース EBT-103B	3,993 円	1 個
②	浴室エルボ EBT-5A-1	3,058 円	1 個
③	浴室スタンド EBT-5006A	28,919 円	1 個
① 参考価格 合計		45,441 円	(税込)
② 参考価格 合計		43,890 円	(税込)

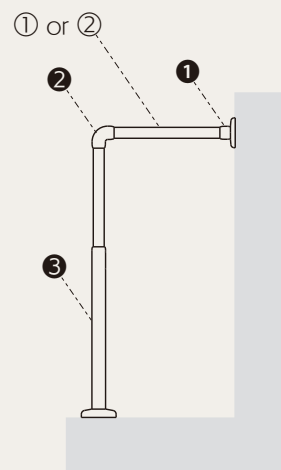

参考価格について | 取付スパンや取付高さにより価格が変わりますので、手すりの施工を検討する目安としてご覧ください。施工取付費等は含まれておりません。

取付指定寸法

浴室手すりアウトター部材 $\phi 32$



注意

● 手すりのジョイントまたはブラケット取付位置の間隔は、必ず指定寸法で取り付けてください。指定寸法を超えて取り付けると、手すりがはずれたり破損するおそれがあります。

SB6は、 $\phi 32$ 浴室手すりパイプ(SB6)を使用した場合の手すり取付指定寸法(mm)です。

SBA6は、 $\phi 32$ 浴室手すりパイプ(SBA6)を使用した場合の手すり取付指定寸法(mm)です。

ABDは、 $\phi 32$ 浴室パイプディンプルタイプ(ABD)を使用した場合の取付指定寸法(mm)です。

表示がない部分は、全種類共通の手すり取付指定寸法(mm)です。

● 掲載以外の手すり部材の取付指定寸法については、販売店にご確認ください。

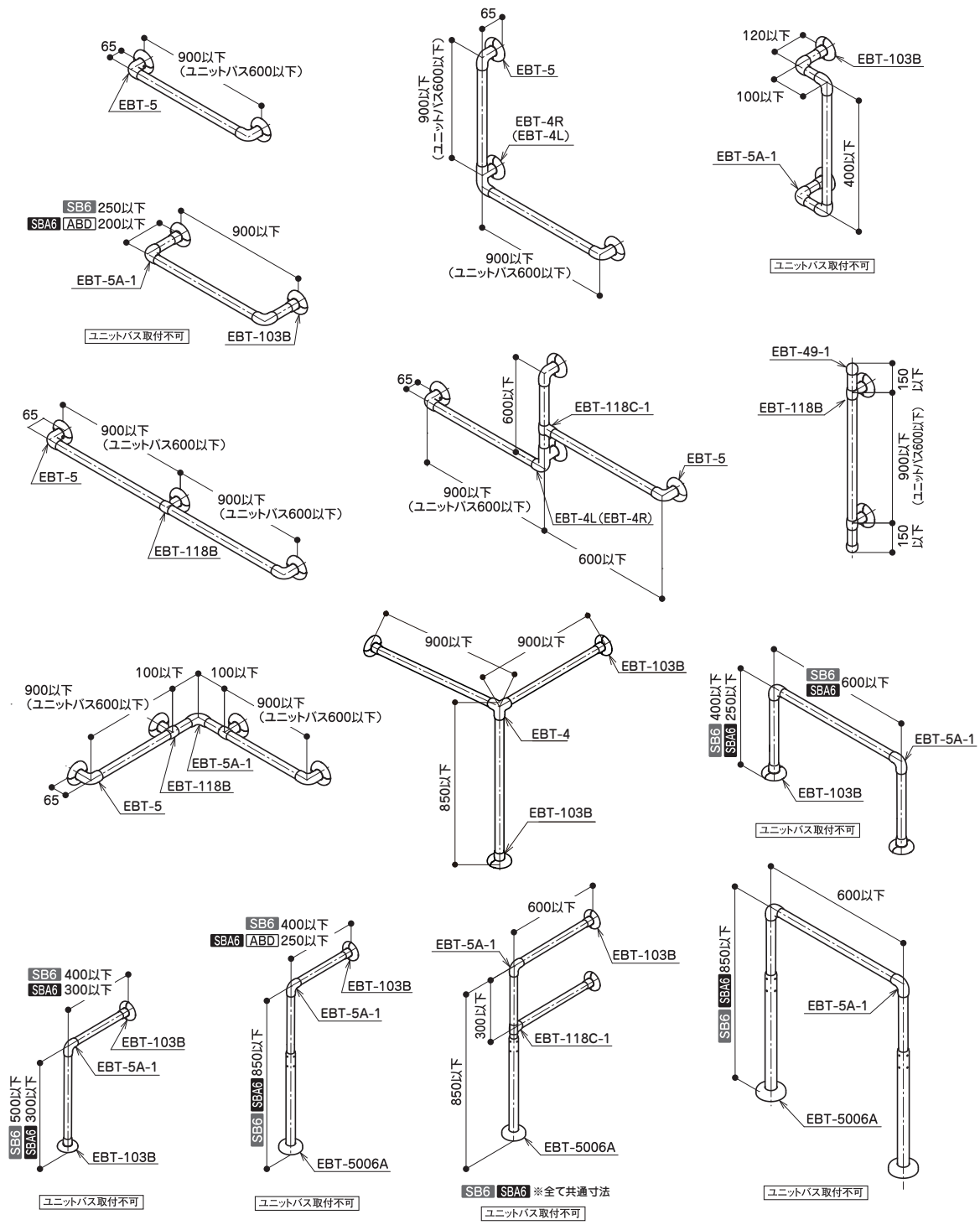

(単位：mm)

立ち上がり・歩行補助商品
入浴補助商品
トイレ介助商品
病院・施設用福祉用具
病院・施設用設備商品
施工品・手すり部材



Point 1

ご利用者様だけでなくご家族様も使いやすい

使用しない時は折りたたんで、収納できます。
ロック機能は無いので簡単に上げ下げができます。
※上げ下ろしの途中では使用することはできません。

Point 2

手すりのカット可能

使用環境に合わせて、手すりの長さをカットできます。
カット可能な手すり：CFA-1A W・CFA-1B W・CFA-3A W
※CFA-5A Wはサイズオーダー商品となります。

可動式手すり



可動式手すり はね上げタイプ

CFA-1A W

48,290円 (税抜 43,900円)

製品情報

手すり太さ	φ 32
耐荷重	鉛直荷重 1,180N(120kgf) / 水平荷重 590N(60kgf)
付属部品	壁取付ビス φ 5.8 × 50…6 本 壁取付プラグ φ 8.0 × 40…6 本
材質	手すり：アルミ合金 金具：ステンレス
カラー	○ ホワイト

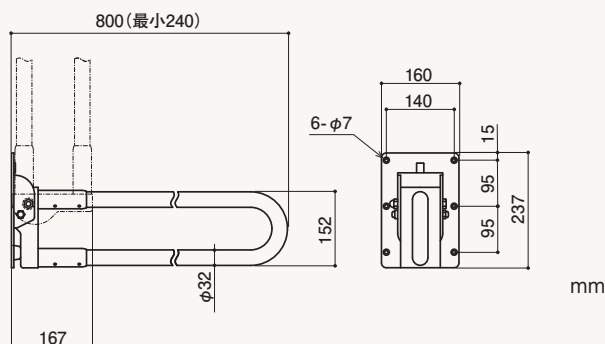

※手すり部は、カットして短くすることができます。
カット、および、取付施工費については、取扱店にご相談ください。



ユニットバスへの取付けはできません。

参考価格について | 施工取付費等は含まれておりません。



可動式手すり
注文上のご注意

表示価格は参考サイズでの製品価格です。取付施工費は含まれていません。
取付けは、工務店等の専門業者に依頼し、取付面に十分な強度があることを確認してから取り付けてください。

可動式手すり



可動式手すり はね上げデラックスタイプ

CFA-1B W

61,270円 (税抜 55,700円)

製品情報

手すり太さ	φ 32
耐荷重	鉛直荷重 1,180N{120kgf} / 水平荷重 590N{60kgf}
付属部品	壁取付ビス φ 5.8 × 50…6 本 壁取付プラグ φ 8.0 × 40…6 本
材質	手すり：アルミ合金 金具：ステンレス アームレスト：タモ材 (天然木)
カラー	○ ホワイト

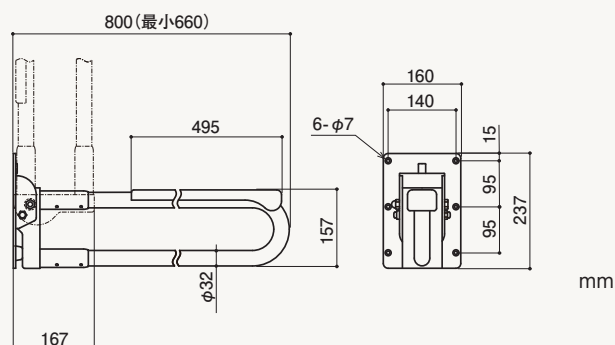

※手すり部は、カットして短くすることができます。
カット、および、取付施工費については、取扱店にご相談ください。



浴室内への取付けはできません。

可動式手すり



可動式手すり スイングタイプ

CFA-3A W

41,470円 (税抜 37,700円)

製品情報

手すり太さ	φ 32
耐荷重	鉛直荷重 1,180N{120kgf} / 水平荷重 590N{60kgf}
付属部品	壁取付ビス φ 5.8 × 50…6 本 壁取付プラグ φ 8.0 × 40…6 本
材質	手すり：アルミ合金 金具：ステンレス
カラー	○ ホワイト

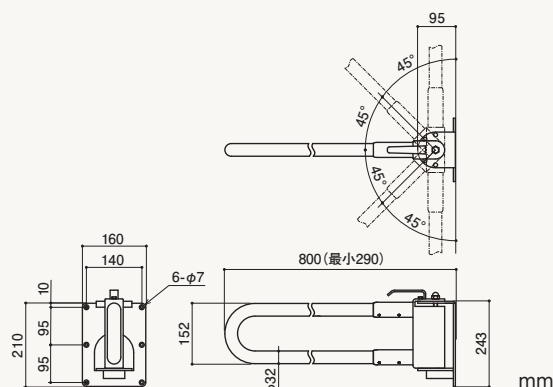

※手すり部は、カットして短くすることができます。
カット、および、取付施工費については、取扱店にご相談ください。



ユニットバスへの取付けはできません。

参考価格について | 施工取付費等は含まれておりません。

可動式手すり
注文上のご注意表示価格は参考サイズでの製品価格です。取付施工費は含まれていません。
取付けは、工務店等の専門業者に依頼し、取付面に十分な強度があることを確認してから取り付けてください。

可動式手すり



可動式手すり

CFA-5A W

44,660円(税抜 40,600円)

製品情報

手すり太さ	φ 32
耐荷重	鉛直荷重 1,180N(120kgf) / 水平荷重 590N(60kgf)
付属部品	壁取付ビス φ 5.8 × 50…6本 壁取付プラグ φ 8.0 × 40…6本
材質	手すり：エラストマー樹脂被覆ステンレスパイプ ジョイント：アルミ合金 金具：ステンレス
カラー	○ ホワイト

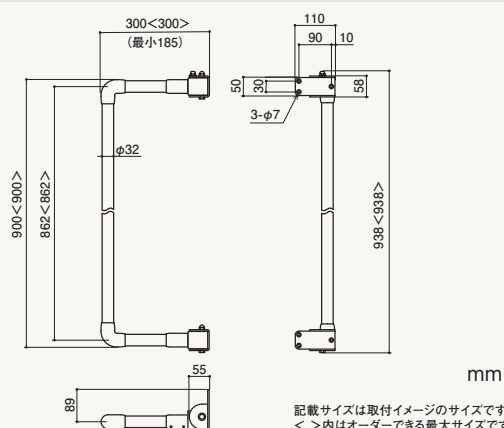
記載サイズは取付イメージのサイズです。
<>内はオーダーできる最大サイズです。※サイズオーダーが可能です。
製品価格、および、取付施工費については、取扱店にご相談ください。⚠ ユニットバスへの取付けはできません。
縦に取付けはできません。

可動式手すり



可動式手すり 前受けタイプ

CFA-8 W

45,210円(税抜 41,100円)

製品情報

耐荷重	鉛直荷重 1,180N(120kgf) / 水平荷重 590N(60kgf)
付属部品	壁取付ビス φ 5.8 × 50…6本 壁取付プラグ φ 8.0 × 40…6本
材質	金具：ステンレス アームレスト：タモ材(天然木)
カラー	○ ホワイト

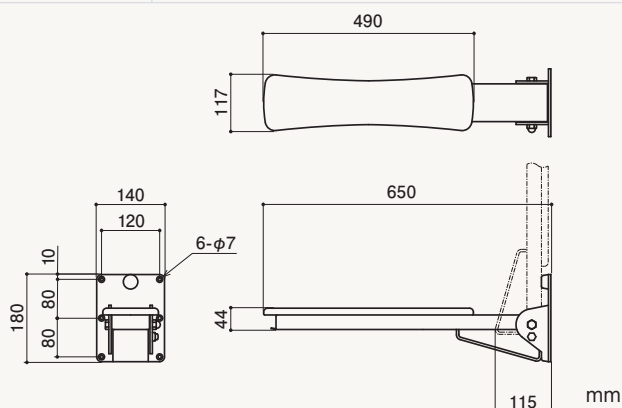

⚠ 浴室内への取付けはできません。

参考価格について | 施工取付費等は含まれておりません。

可動式手すり
注文上のご注意表示価格は参考サイズでの製品価格です。取付施工費は含まれていません。
取付けは、工務店等の専門業者に依頼し、取付面に十分な強度があることを確認してから取り付けてください。

手すり部材

INDEX

JAN コード一覧

屋外手すり

NEXTAIL シリーズ P.123 ~ P.126

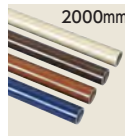
	2000mm	φ 34 屋外手すりパイプ		
		□ HCT-2000 T USL	4979652607737	
		■ HCT-2000 T BBR	4979652617538	7,700 円 (税抜 7,000円)
		■ HCT-2000 T MBR	4979652617590	
		■ HCT-2000 T NVY	4979652617651	

	4000mm	φ 34 屋外手すりパイプ		
		□ HCT-4000 T USL	4979652607768	
		■ HCT-4000 T BBR	4979652617569	15,400 円 (税抜 14,000円)
		■ HCT-4000 T MBR	4979652617620	
		■ HCT-4000 T NVY	4979652617682	

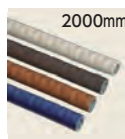
	2000mm	φ 34 屋外スキップディンプル		
		□ HCDDT-2000 T USL	4979652607799	
		■ HCDDT-2000 T BBR	4979652617729	8,030 円 (税抜 7,300円)
		■ HCDDT-2000 T MBR	4979652617781	
		■ HCDDT-2000 T NVY	4979652617842	

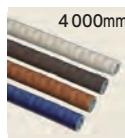
	4000mm	φ 34 屋外スキップディンプル		
		□ HCDDT-4000 T USL	4979652607829	
		■ HCDDT-4000 T BBR	4979652617750	15,840 円 (税抜 14,400円)
		■ HCDDT-4000 T MBR	4979652617811	
		■ HCDDT-4000 T NVY	4979652617873	

	φ 42 屋外支柱			
	● HL7-P11 T USL	4979652607850	5,060 円 (税抜 4,600円)	

	φ 42 屋外支柱 L			
	● HL7-P16 T USL	4979652607881	6,820 円 (税抜 6,200円)	

	φ 34 エンドブラケットアウター			
	● ECA-5032 USL	4979652608581	5,005 円 (税抜 4,550円)	

	φ 34 横受けブラケット			
	● EC-5033 USL	4979652608598	4,884 円 (税抜 4,440円)	

	φ 34 縦受けブラケット			
	● EC-5023 USL	4979652608628	3,674 円 (税抜 3,340円)	

	φ 34 エルボアウター			
	● ECA-5029 USL	4979652608635	3,465 円 (税抜 3,150円)	

	φ 34 自在ジョイント F			
	● ECA-5028F USL	4979652608550	5,225 円 (税抜 4,750円)	

	φ 34 つなぎジョイント			
	● ECA-5031 USL	4979652620729	4,103 円 (税抜 3,730円)	

	φ 34 エンドベース			
	● EC-5014B USL	4979652608604	2,794 円 (税抜 2,540円)	

	φ 34 自在エンドベース			
	● ECA-5037 USL	4979652608611	4,257 円 (税抜 3,870円)	

	φ 34 エンドキャップアウター			
	● ECA-5030 USL	4979652608574	2,662 円 (税抜 2,420円)	

	φ 34 エルボキャップ A			
	● ECA-5044A USL	4979652608567	3,509 円 (税抜 3,190円)	

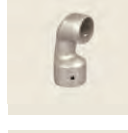
	φ 42 支柱エンド			
	● ECL-5049 USL	4979652607652	4,015 円 (税抜 3,650円)	

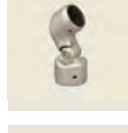
	φ 42 支柱自在エンド			
	● ECL-5048 USL	4979652607645	5,610 円 (税抜 5,100円)	

	φ 42 自在チーズ			
	● ECL-5012 USL	4979652607638	4,972 円 (税抜 4,520円)	

	φ 42 フリー支柱			
	● ECL-5028D USL	4979652607669	9,856 円 (税抜 8,960円)	

	φ 42 用コンクリートカバー			
	● ECL-5006KS USL	4979652607683	1,573 円 (税抜 1,430円)	

	φ 42 壁受けスタンド			
	● ECL-5006H USL	4979652608734	10,670 円 (税抜 9,700円)	

	φ 42 スタンド			
	● ECL-5006A USL	4979652607676	14,300 円 (税抜 13,000円)	

	φ 42 スロープスタンド			
	● ECL-5006B USL	4979652617705	20,680 円 (税抜 18,800円)	

● USL
アーバンシルバー

● BBR
ビターブラウン

● MBR
マロンブラウン

● NVY
ネイビー

スタンダードシリーズ φ 34 P.132 ~ P.137

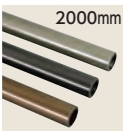
	φ 34 屋外手すりパイプ		
	□ SC6-2000 T MMA SGD 4979652524812		
	■ SC6-2000 T MMA MGR 4979652524799	11,044 円	(税抜 10,040 円)
	● SC6-2000 T MMA MLB 4979652524805		

	φ 34 屋外手すりパイプ		
	□ SC6-4000 T MMA SGD 4979652524072		
	■ SC6-4000 T MMA MGR 4979652468000	22,077 円	(税抜 20,070 円)
	● SC6-4000 T MMA MLB 4979652489715		

	φ 34 屋外パイプ ディンプルタイプ		
	□ SCD6-2000 T SGD 4979652524843		
	■ SCD6-2000 T MGR 4979652524829	11,407 円	(税抜 10,370 円)
	● SCD6-2000 T MLB 4979652524836		

	φ 34 屋外パイプ ディンプルタイプ		
	□ SCD6-4000 T SGD 4979652524263		
	■ SCD6-4000 T MGR 4979652482396	22,803 円	(税抜 20,730 円)
	● SCD6-4000 T MLB 4979652489722		

	φ 34 屋外手すりパイプ		
	□ CYA-1300 3 ボンリ SGD 4979652608079		
	■ CYA-1300 3 ボンリ MGR 4979652608055	24,948 円	(税抜 22,680 円)
	● CYA-1300 3 ボンリ MLB 4979652608062		

	φ 34 屋外手すりパイプ		
	□ CYA-4000 SGD 4979652524065		
	■ CYA-4000 MGR 4979652452887	22,077 円	(税抜 20,070 円)
	● CYA-4000 MLB 4979652489067		

	φ 34 エンドブラケットアウター		
	● ECA-5032 SGD 4979652523921		
	● ECA-5032 MGR 4979652475343	5,005 円	(税抜 4,550 円)
	● ECA-5032 MLB 4979652485540		

	φ 34 横受けブラケット		
	● EC-5033 SGD 4979652524034		
	● EC-5033 MGR 4979652463517	4,884 円	(税抜 4,440 円)
	● EC-5033 MLB 4979652485441		

	φ 34 縦受けブラケット		
	● EC-5023 SGD 4979652523853		
	● EC-5023 MGR 4979652476692	3,674 円	(税抜 3,340 円)
	● EC-5023 MLB 4979652485281		

	φ 34 エルボアウター		
	● ECA-5029 SGD 4979652523907		
	● ECA-5029 MGR 4979652475336	3,465 円	(税抜 3,150 円)
	● ECA-5029 MLB 4979652485533		

	φ 34 チーズアウター		
	● ECA-5045 SGD 4979652523976		
	● ECA-5045 MGR 4979652488800	2,134 円	(税抜 1,940 円)
	● ECA-5045 MLB 4979652488817		

	φ 34 三方チーズアウター		
	● ECA-5043 SGD 4979652523952		
	● ECA-5043 MGR 4979652483072	5,423 円	(税抜 4,930 円)
	● ECA-5043 MLB 4979652485571		

	φ 34 ブラケット		
	● EC-5027 SGD 4979652523860		
	● EC-5027 MGR 4979652452849	7,854 円	(税抜 7,140 円)
	● EC-5027 MLB 4979652485298		

	φ 34 自在チーズ E		
	● EC-5012E SGD 4979652606471		
	● EC-5012E MGR 4979652606457	4,653 円	(税抜 4,230 円)
	● EC-5012E MLB 4979652606464		

	φ 34 自在ジョイント F		
	● ECA-5028F SGD 4979652604408		
	● ECA-5028F MGR 4979652604385	5,225 円	(税抜 4,750 円)
	● ECA-5028F MLB 4979652604392		

	φ 34 フリー支柱ジョイント		
	● ECA-5028D SGD 4979652523891		
	● ECA-5028D MGR 4979652483065	8,514 円	(税抜 7,740 円)
	● ECA-5028D MLB 4979652485472		

	φ 34 つなぎ支柱ジョイント		
	● EC-5047 SGD 4979652601605		
	● EC-5047 MGR 4979652601582	8,492 円	(税抜 7,720 円)
	● EC-5047 MLB 4979652601599		

	φ 34 はね上げジョイントセット		
	● ECA-5036G SET SGD 4979652523938		
	● ECA-5036G SET MGR 4979652502179	10,417 円	(税抜 9,470 円)
	● ECA-5036G SET MLB 4979652502186		

	φ 34 つなぎジョイント		
	● ECA-5031 SGD 4979652605627		
	● ECA-5031 MGR 4979652605603	4,103 円	(税抜 3,730 円)
	● ECA-5031 MLB 4979652605610		

	φ 34 エンドベース		
	● EC-5014B SGD 4979652602404		
	● EC-5014B MGR 4979652602381	2,794 円	(税抜 2,540 円)
	● EC-5014B MLB 4979652602398		

	φ 34 自在エンドベース		
	● ECA-5037 SGD 4979652523945		
	● ECA-5037 MGR 4979652476708	4,257 円	(税抜 3,870 円)
	● ECA-5037 MLB 4979652485564		

	φ 34 エンドキャップアウター		
	● ECA-5030 SGD 4979652523914		
	● ECA-5030 MGR 4979652485922	2,662 円	(税抜 2,420 円)
	● ECA-5030 MLB 4979652485939		

	φ 34 エルボキャップ A		
	● ECA-5044A SGD 4979652606501		
	● ECA-5044A MGR 4979652606488	3,509 円	(税抜 3,190 円)
	● ECA-5044A MLB 4979652606495		

	φ 34 用コンクリートカバー		
	● EC-5006KS SGD 4979652598790		
	● EC-5006KS MGR 4979652598776	1,265 円	(税抜 1,150 円)
	● EC-5006KS MLB 4979652598783		

	φ 34 壁受けスタンド		
	● EC-5006H SGD 4979652524027		
	● EC-5006H MGR 4979652485984	9,493 円	(税抜 8,630 円)
	● EC-5006H MLB 4979652485991		





壁受けスタンドスペーサー

EC-5006HS 4979652604279 **3,586**円
(税抜 3,260円)



φ 34 スタンド

● EC-5006A SGD 4979652523990
● EC-5006A MGR 4979652452801
● EC-5006A MLB 4979652485212

12,034円
(税抜 10,940円)



φ 34 スロープスタンド

● EC-5006B SGD 4979652524003
● EC-5006B MGR 4979652452818
● EC-5006B MLB 4979652485229

17,204円
(税抜 15,640円)



φ 34 自在スタンド

● EC-5006G SGD 4979652524010
● EC-5006G MGR 4979652485960
● EC-5006G MLB 4979652485977

15,620円
(税抜 14,200円)



φ 34 埋め込みスタンド

● EC-5006C SGD 4979652603197
● EC-5006C MGR 4979652452825
● EC-5006C MLB 4979652485236

12,309円
(税抜 11,190円)



φ 34 ロングスタンド

● EC-5006D SGD 4979652601445
● EC-5006D MGR 4979652463548
● EC-5006D MLB 4979652485243

19,338円
(税抜 17,580円)



φ 34 ロングスロープスタンド

● EC-5006E SGD 4979652601452
● EC-5006E MGR 4979652463555
● EC-5006E MLB 4979652485250

24,112円
(税抜 21,920円)



φ 34 ロングスタンドセット

● PL-5006D SET SGD 4979652601513
● PL-5006D SET MGR 4979652601490
● PL-5006D SET MLB 4979652601506

24,255円
(税抜 22,050円)



φ 34 ロングスロープスタンドセット

● PL-5006E SET SGD 4979652601544
● PL-5006E SET MGR 4979652601520
● PL-5006E SET MLB 4979652601537

28,996円
(税抜 26,360円)

屋内手すり

パイプ・木製丸棒・取付ベース P.143～P.145



2000mm φ 35 手すりレクターパイプ

■ HD5-2000 T LBR 4979652602664
■ HD5-2000 T BR 4979652602657
■ HD5-2000 T DBR 4979652602671

5,764円
(税抜 5,240円)



4000mm φ 35 手すりレクターパイプ

■ HD5-4000 T LBR 4979652478276
■ HD5-4000 T BR 4979652478252
■ HD5-4000 T DBR 4979652527332

11,528円
(税抜 10,480円)



2000mm φ 35 パイプ ディンプルタイプ

■ HDD7-2000 T LBR 4979652602695
■ HDD7-2000 T BR 4979652602688
■ HDD7-2000 T DBR 4979652602701

6,501円
(税抜 5,910円)



4000mm φ 35 パイプ ディンプルタイプ

■ HDD7-4000 T LBR 4979652481528
■ HDD7-4000 T BR 4979652481504
■ HDD7-4000 T DBR 4979652600141

12,991円
(税抜 11,810円)



2000mm φ 35 蓄光手すりパイプ

■ HDL7-2000 T LBR 4979652602718

7,766円
(税抜 7,060円)



4000mm φ 35 蓄光手すりパイプ

■ HDL7-4000 T LBR 4979652504524

15,532円
(税抜 14,120円)



2000mm φ 35 蓄光パイプ ディンプルタイプ

■ HDDL-2000 T LBR 4979652602725

8,250円
(税抜 7,500円)



4000mm φ 35 蓄光パイプ ディンプルタイプ

■ HDDL-4000 T LBR 4979652504548

16,500円
(税抜 15,000円)



2500mm φ 35 木製手すり丸棒

■ CZA-2500 LBR 4979652468369
■ CZA-2500 BR 4979652468352

10,439円
(税抜 9,490円)



4000mm φ 35 木製手すり丸棒

■ CZA-4000 LBR 4979652466112
■ CZA-4000 BR 4979652466822

16,863円
(税抜 15,330円)



4000mm φ 35 木製手すり ディンプルタイプ

■ CZL-4000 LBR 4979652483775
■ CZL-4000 BR 4979652483768

16,863円
(税抜 15,330円)



2000mm φ 32 手すりレクターパイプ

■ HBT-2000 T LBR 4979652468741
■ HBT-2000 T BR 4979652468727

3,289円
(税抜 2,990円)



4000mm φ 32 手すりレクターパイプ

■ HBT-4000 T LBR 4979652468758
■ HBT-4000 T BR 4979652468734

6,556円
(税抜 5,960円)



2000mm φ 32 パイプ ディンプルタイプ

■ HBTD-2000 T LBR 4979652602619
■ HBTD-2000 T BR 4979652602602

4,202円
(税抜 3,820円)



SGD
シャンパンゴールド



MGR
メタリックグレー



MLB
メタリック
ライトブラウン



LBR
ライトブラウン



BR
ブラウン



DBR
ダークブラウン

	<p>4000mm</p> <p>φ 32 パイプ ディンプルタイプ</p> <p>■ HBDT-4000 T LBR 4979652502377</p> <p>■ HBDT-4000 T BR 4979652502384</p> <p>8,382円 (税抜 7,620 円)</p>
	<p>2000mm</p> <p>φ 32 蓄光手すりパイプ</p> <p>■ HBLT-2000 T LBR 4979652602626</p> <p>5,412円 (税抜 4,920 円)</p>
	<p>4000mm</p> <p>φ 32 蓄光手すりパイプ</p> <p>■ HBLT-4000 T LBR 4979652485106</p> <p>10,802円 (税抜 9,820 円)</p>
	<p>4000mm</p> <p>φ 32 木製手すり丸棒</p> <p>■ CZE-4000 LBR 4979652476746</p> <p>■ CZE-4000 BR 4979652476739</p> <p>12,265円 (税抜 11,150 円)</p>
	<p>4000mm</p> <p>φ 32 木製手すり ディンプルタイプ</p> <p>■ CZM-4000 LBR 4979652503053</p> <p>■ CZM-4000 BR 4979652503046</p> <p>16,863円 (税抜 15,330 円)</p>
	<p>木製取付けベース取付ネジ 2</p> <p>■ CZB-NE2 40 ｲﾙ LBR 4979652519214</p> <p>■ CZB-NE2 40 ｲﾙ BR 4979652519221</p> <p>□ CZB-NE2 40 ｲﾙ W 4979652519207</p> <p>3,718円 (税抜 3,380 円)</p>
	<p>2000mm</p> <p>木製取付けベース (90 幅)</p> <p>■ CZB-2000 LBR 4979652466532</p> <p>■ CZB-2000 BR 4979652466723</p> <p>13,981円 (税抜 12,710 円)</p>
	<p>4000mm</p> <p>木製取付けベース (90 幅)</p> <p>■ CZB-4000 LBR 4979652483355</p> <p>■ CZB-4000 BR 4979652483348</p> <p>25,993円 (税抜 23,630 円)</p>
	<p>2000mm</p> <p>木製取付けベース (90 幅)</p> <p>□ CZR-2000 W 4979652604194</p> <p>13,981円 (税抜 12,710 円)</p>
	<p>4000mm</p> <p>木製取付けベース (90 幅)</p> <p>□ CZR-4000 W 4979652604187</p> <p>25,993円 (税抜 23,630 円)</p>
	<p>木製ベースエンド (90 幅用)</p> <p>■ CZD-1-1 LBR 4979652602428</p> <p>■ CZD-1-1 BR 4979652602411</p> <p>2,508円 (税抜 2,280 円)</p>
	<p>木製ベースエンド (90 幅用)</p> <p>□ CZD-90 W 4979652604200</p> <p>2,508円 (税抜 2,280 円)</p>

	<p>木製隅カバー (90 幅用)</p> <p>■ CZG-1 LBR 4979652482624</p> <p>■ CZG-1 BR 4979652482617</p> <p>4,675円 (税抜 4,250 円)</p>
	<p>木製入隅カバー (90 幅用)</p> <p>■ CZH-1 LBR 4979652482648</p> <p>■ CZH-1 BR 4979652482631</p> <p>4,444円 (税抜 4,040 円)</p>
	<p>木製通しカバー (90 幅用)</p> <p>■ CZK-2 LBR 4979652605498</p> <p>■ CZK-2 BR 4979652605504</p> <p>3,762円 (税抜 3,420 円)</p>
	<p>2000mm</p> <p>木製取付けベース 120</p> <p>■ CZJ-2000 LBR 4979652525420</p> <p>■ CZJ-2000 BR 4979652525444</p> <p>□ CZJ-2000 W 4979652525437</p> <p>16,291円 (税抜 14,810 円)</p>
	<p>4000mm</p> <p>木製取付けベース 120</p> <p>■ CZJ-4000 LBR 4979652519160</p> <p>■ CZJ-4000 BR 4979652525413</p> <p>□ CZJ-4000 W 4979652519177</p> <p>28,798円 (税抜 26,180 円)</p>
	<p>木製ベースエンド 120</p> <p>■ CZD-120-1 LBR 4979652602442</p> <p>■ CZD-120-1 BR 4979652602435</p> <p>□ CZD-120-1 W 4979652602459</p> <p>4,301円 (税抜 3,910 円)</p>
	<p>スペーサー</p> <p>● EBT-A5 SL 4979652528247</p> <p>● EBT-A5 GLD 4979652528223</p> <p>● EBT-A5 MB 4979652528230</p> <p>7,007円 (税抜 6,370 円)</p>
テネシスシリーズ φ 35 P.147 ~ P.149	
	<p>φ 35 エンドブラケット AC</p> <p>● AC-35EE SL 4979652525161</p> <p>● AC-35EE GLD 4979652525147</p> <p>● AC-35EE MB 4979652525154</p> <p>3,201円 (税抜 2,910 円)</p>
	<p>φ 35 スリムオフセットブラケット</p> <p>● AC-5035RL SET SL 4979652522979</p> <p>● AC-5035RL SET GLD 4979652522955</p> <p>● AC-5035RL SET MB 4979652522962</p> <p>4,906円 (税抜 4,460 円)</p>
	<p>φ 35 スリムちり止めブラケット</p> <p>● AC-5024 SL 4979652522856</p> <p>● AC-5024 GLD 4979652522832</p> <p>● AC-5024 MB 4979652522849</p> <p>2,816円 (税抜 2,560 円)</p>
	<p>φ 35 スリム横エンドブラケット</p> <p>● AC-5025 SL 4979652522887</p> <p>● AC-5025 GLD 4979652522863</p> <p>● AC-5025 MB 4979652522870</p> <p>2,816円 (税抜 2,560 円)</p>
	<p>φ 35 スリム縦エンドブラケット</p> <p>● AC-5026 SL 4979652522917</p> <p>● AC-5026 GLD 4979652522894</p> <p>● AC-5026 MB 4979652522900</p> <p>2,816円 (税抜 2,560 円)</p>



φ 35 スリムコーナーブラケット

● AC-5013C SL	4979652528216
● AC-5013C GLD	4979652528193
● AC-5013C MB	4979652528209

4,048 円
(税抜 3,680 円)

φ 35 スリム横受けブラケット

● AC-5034 SL	4979652522948
● AC-5034 GLD	4979652522924
● AC-5034 MB	4979652522931

2,915 円
(税抜 2,650 円)

φ 35 横受けブラケット AC

● AC-35W SL	4979652525192
● AC-35W GLD	4979652525178
● AC-35W MB	4979652525185

3,102 円
(税抜 2,820 円)

φ 35 エルポブラケット AC

● AC-35LB SL	4979652525222
● AC-35LB GLD	4979652525208
● AC-35LB MB	4979652525215

3,762 円
(税抜 3,420 円)

φ 35 エルポ AC

● AC-35LJ SL	4979652525253
● AC-35LJ GLD	4979652525239
● AC-35LJ MB	4979652525246

3,245 円
(税抜 2,950 円)

φ 35 直受けチーズ AC

● AC-35DT SL	4979652525284
● AC-35DT GLD	4979652525260
● AC-35DT MB	4979652525277

3,003 円
(税抜 2,730 円)

φ 35 自在チーズ AC

● AC-35FT SL	4979652601575
● AC-35FT GLD	4979652601551
● AC-35FT MB	4979652601568

6,314 円
(税抜 5,740 円)

φ 35 自在ジョイント AC

● AC-35F SL	4979652528155
● AC-35F GLD	4979652528131
● AC-35F MB	4979652528148

7,326 円
(税抜 6,660 円)

φ 35 横受けブラケットキャップ AC

● AC-35WC SL	4979652528278
● AC-35WC GLD	4979652528254
● AC-35WC MB	4979652528261

1,408 円
(税抜 1,280 円)

φ 35 つなぎジョイント AC

● AC-35J SL	4979652528186
● AC-35J GLD	4979652528162
● AC-35J MB	4979652528179

4,026 円
(税抜 3,660 円)

スタンダードシリーズ φ 35 P.153 ~ P.163

φ 35 エンドブラケット

● AA-35EE GLD	4979652467287
● AA-35EE MB	4979652467294

1,914 円
(税抜 1,740 円)

φ 35 エンドブラケット

● AB-35EE GLD	4979652478504
● AB-35EE MB	4979652478511

1,914 円
(税抜 1,740 円)

φ 35 エンドブラケット L

● AA-35EL GLD	4979652485861
● AA-35EL MB	4979652485878

2,167 円
(税抜 1,970 円)

φ 35 エンドブラケット R

● AA-35ER GLD	4979652485847
● AA-35ER MB	4979652485854

2,167 円
(税抜 1,970 円)

φ 35 横受けエンドブラケット L

● AA-35EEL GLD	4979652482693
● AA-35EEL MB	4979652482709

2,310 円
(税抜 2,100 円)

φ 35 横受けエンドブラケット R

● AA-35EER GLD	4979652482679
● AA-35EER MB	4979652482686

2,310 円
(税抜 2,100 円)

φ 35 出幅調整付エンドブラケット L

● AA-35SEL GLD	4979652482792
● AA-35SEL MB	4979652482808

4,730 円
(税抜 4,300 円)

φ 35 出幅調整付エンドブラケット R

● AA-35SER GLD	4979652482778
● AA-35SER MB	4979652482785

4,730 円
(税抜 4,300 円)

φ 35 スリムブラケット (ちり止め)

● ED-5024-1 GLD	4979652602077
● ED-5024-1 MB	4979652602060

2,189 円
(税抜 1,990 円)

φ 35 スリムブラケット (横エンド)

● ED-5025-1 GLD	4979652602091
● ED-5025-1 MB	4979652602084

2,310 円
(税抜 2,100 円)

φ 35 スリムブラケット (縦エンド)

● ED-5026-1 GLD	4979652602114
● ED-5026-1 MB	4979652602107

2,431 円
(税抜 2,210 円)

φ 35 スリム自在ブラケット (ちり止め)

● ED-5024A GLD	4979652484468
● ED-5024A MB	4979652484475

3,443 円
(税抜 3,130 円)

φ 35 スリム自在ブラケット (横エンド)

● ED-5025A GLD	4979652484482
● ED-5025A MB	4979652484499

3,443 円
(税抜 3,130 円)

φ 35 スリムブラケット (オフセット)

● ED-5035RL SET GLD	4979652471383
● ED-5035RL SET MB	4979652471338

4,400 円
(税抜 4,000 円)

φ 35 コーナーブラケット C

● AB-35CB-1 GLD	4979652602206
● AB-35CB-1 MB	4979652602213

2,178 円
(税抜 1,980 円)



	φ 35 コーナーブラケット B ● AA-35CBB GLD 4979652488749 ● AA-35CBB MB 4979652488756	2,596 円 (税抜 2,360円)
	φ 35 横受けブラケット ● AA-35W-1 GLD 4979652602145 ● AA-35W-1 MB 4979652602152	1,353 円 (税抜 1,230円)
	φ 35 出幅調整付横受けブラケット ● AA-35SW GLD 4979652482754 ● AA-35SW MB 4979652482761	5,797 円 (税抜 5,270円)
	φ 35 スリムブラケット (横中間) ● ED-5034-1 GLD 4979652602138 ● ED-5034-1 MB 4979652602121	2,508 円 (税抜 2,280円)
	φ 35 縦受けブラケット ● AA-35S-1 GLD 4979652602169 ● AA-35S-1 MB 4979652602176	1,276 円 (税抜 1,160円)
	φ 35 継ぎブラケット ● AA-35JB GLD 4979652482716 ● AA-35JB MB 4979652482723	2,156 円 (税抜 1,960円)
	φ 35 エルボブラケット ● AB-35LB GLD 4979652478283 ● AB-35LB MB 4979652478290	2,431 円 (税抜 2,210円)
	φ 35 自在ブラケット ● AB-35FW GLD 4979652478566 ● AB-35FW MB 4979652478573	5,016 円 (税抜 4,560円)
	φ 35 コーナー出隅ブラケット ● AB-35LWE GLD 4979652478405 ● AB-35LWE MB 4979652478412	3,949 円 (税抜 3,590円)
	φ 35 コーナー出隅自在ブラケット ● AA-35FWE GLD 4979652484741 ● AA-35FWE MB 4979652484758	7,513 円 (税抜 6,830円)
	φ 35 コーナー入隅ブラケット ● AB-35LWC GLD 4979652478429 ● AB-35LWC MB 4979652478436	3,630 円 (税抜 3,300円)
	φ 35 コーナー入隅自在ブラケット (角付け) ● AB-35LWC SET GLD 4979652484796 ● AB-35LWC SET MB 4979652484802	4,829 円 (税抜 4,390円)
	φ 35 コーナー入隅自在ブラケット ● AA-35FWC GLD 4979652484765 ● AA-35FWC MB 4979652484772	7,084 円 (税抜 6,440円)

	φ 35 コーナー入隅自在ブラケット (角付け) ● AA-35FWC SET GLD 4979652484789 ● AA-35FWC SET MB 4979652484833	8,338 円 (税抜 7,580円)
	φ 35 エルボ ● AB-35LJ-1 GLD 4979652602220 ● AB-35LJ-1 MB 4979652602237	2,002 円 (税抜 1,820円)
	φ 35 チーズ ● AB-35TJ-1 GLD 4979652602244 ● AB-35TJ-1 MB 4979652602251	1,782 円 (税抜 1,620円)
	φ 35 三方チーズ ● AB-35TT-1 GLD 4979652602268 ● AB-35TT-1 MB 4979652602275	2,596 円 (税抜 2,360円)
	φ 35 四方チーズ ● AA-35YT GLD 4979652488763 ● AA-35YT MB 4979652488770	2,332 円 (税抜 2,120円)
	φ 35 クロスチーズ ● AB-35CT-1 GLD 4979652602282 ● AB-35CT-1 MB 4979652602299	2,838 円 (税抜 2,580円)
	φ 35 自在チーズ ● AA-35FT GLD 4979652471260 ● AA-35FT MB 4979652471208	3,960 円 (税抜 3,600円)
	φ 35 自在支柱ジョイント ● AB-35FR GLD 4979652478382 ● AB-35FR MB 4979652478399	6,457 円 (税抜 5,870円)
	φ 35 自在ジョイント ● AB-35FC GLD 4979652478542 ● AB-35FC MB 4979652478559	3,883 円 (税抜 3,530円)
	φ 35 自在ジョイント鈍角 ● AB-35F GLD 4979652478344 ● AB-35F MB 4979652478351	4,070 円 (税抜 3,700円)
	φ 35 自在ジョイント鋭角 ● AB-35FA GLD 4979652478368 ● AB-35FA MB 4979652478375	4,191 円 (税抜 3,810円)
	φ 35 はね上げジョイントセット ● AA-35G SET GLD 4979652502124 ● AA-35G SET MB 4979652502131	4,598 円 (税抜 4,180円)
	φ 35 はね上げ縦受けブラケット ● AA-35CGS GLD 4979652485885 ● AA-35CGS MB 4979652485892	4,048 円 (税抜 3,680円)



φ 35 着脱手すり金具平行型



● ED-5036GH GLD	4979652502162	21,230 円 (税抜 19,300 円)
-----------------	---------------	----------------------------------

φ 35 着脱手すり対面型



● AA-35GT GLD	4979652502148	3,905 円 (税抜 3,550 円)
● AA-35GT MB	4979652502155	

φ 35 エンドベース



● AB-35EB-1 GLD	4979652602183	1,694 円 (税抜 1,540 円)
● AB-35EB-1 MB	4979652602190	

φ 35 エンドベース B



● AA-35EBB GLD	4979652603067	3,080 円 (税抜 2,800 円)
● AA-35EBB MB	4979652603074	

φ 35 自在エンドベース



● AA-35FEB GLD	4979652488725	3,311 円 (税抜 3,010 円)
● AA-35FEB MB	4979652488732	

φ 35 エンドキャップ



● AA-35EC-1 GLD	4979652602305	1,771 円 (税抜 1,610 円)
● AA-35EC-1 MB	4979652602312	

φ 35 エルボキャップ



● AA-35LC SL	4979652604170	2,497 円 (税抜 2,270 円)
● AA-35LC GLD	4979652484819	
● AA-35LC MB	4979652484826	

φ 35 木製手すりキャップ



● CZC-1-1 LBR	4979652602473	1,397 円 (税抜 1,270 円)
● CZC-1-1 BR	4979652602466	

φ 35 トールスタンド



● AA-35TS SL	4979652599179	10,692 円 (税抜 9,720 円)
● AA-35TS GLD	4979652475152	
● AA-35TS MB	4979652475169	

φ 35 トールスタンド L



● AA-35TSL SL	4979652599186	11,418 円 (税抜 10,380 円)
● AA-35TSL GLD	4979652475176	
● AA-35TSL MB	4979652475183	

φ 35 トールスタンド C (アンカー固定用)



● AA-35TSC SL	4979652599193	11,704 円 (税抜 10,640 円)
● AA-35TSC GLD	4979652475190	
● AA-35TSC MB	4979652475206	

スタンダードシリーズ φ 32 P.168 ~ P.173

φ 32 エンドブラケット



● EB-5039 GLD	4979652476517	2,101 円 (税抜 1,910 円)
● EB-5039 MB	4979652476500	

φ 32 横受けエンドブラケット L



● EB-5038L GLD	4979652476494	2,277 円 (税抜 2,070 円)
● EB-5038L MB	4979652476487	

φ 32 横受けエンドブラケット R



● EB-5038R GLD	4979652476470	2,277 円 (税抜 2,070 円)
● EB-5038R MB	4979652476463	

φ 32 スリムブラケット (ちり止め)



● EB-5024-1 GLD	4979652601872	2,409 円 (税抜 2,190 円)
● EB-5024-1 MB	4979652601865	

φ 32 スリムブラケット (横エンド)



● EB-5025-1 GLD	4979652601896	2,508 円 (税抜 2,280 円)
● EB-5025-1 MB	4979652601889	

φ 32 スリム自在ブラケット (ちり止め)



● EB-5024A GLD	4979652484420	3,443 円 (税抜 3,130 円)
● EB-5024A MB	4979652484437	

φ 32 スリム自在ブラケット (横エンド)



● EB-5025A GLD	4979652484444	3,443 円 (税抜 3,130 円)
● EB-5025A MB	4979652484451	

φ 32 スリムブラケット (縦エンド)



● EB-5026-1 GLD	4979652601919	2,596 円 (税抜 2,360 円)
● EB-5026-1 MB	4979652601902	

φ 32 スリムブラケット (オフセット)



● EB-5035RL SET GLD	4979652471130	4,169 円 (税抜 3,790 円)
● EB-5035RL SET MB	4979652468987	

φ 32 コーナーブラケット C



● EB-5013C GLD	4979652488688	2,750 円 (税抜 2,500 円)
● EB-5013C MB	4979652488695	

φ 32 横受けブラケット A



● EB-5022A GLD	4979652476357	1,892 円 (税抜 1,720 円)
● EB-5022A MB	4979652476340	

φ 32 横受けブラケット B



● EB-5022B GLD	4979652483096	1,166 円 (税抜 1,060 円)
● EB-5022B MB	4979652483102	

φ 32 出幅調整付横受けブラケット



● EB-5033 GLD	4979652484581	5,302 円 (税抜 4,820 円)
● EB-5033 MB	4979652484598	

φ 32 スリムブラケット (横中間)





● EB-5034-1 GLD	4979652601933	2,398 円 (税抜 2,180 円)
● EB-5034-1 MB	4979652601926	



	φ 32 縦受けブラケット B		
	● EB-5023B GLD	4979652484529	1,166 円 (税抜 1,060円)
	● EB-5023B MB	4979652484536	

	φ 32 エルポブラケット		
	● EB-5040 GLD	4979652476531	2,574 円 (税抜 2,340円)
	● EB-5040 MB	4979652476524	

	φ 32 エルポ		
	● EBT-5A-1 GLD	4979652601995	2,387 円 (税抜 2,170円)
	● EBT-5A-1 MB	4979652601988	

	φ 32 チーズ		
	● EBT-118C-1 GLD	4979652602039	2,068 円 (税抜 1,880円)
	● EBT-118C-1 MB	4979652602022	

	φ 32 三方チーズ		
	● EBT-4-1 GLD	4979652601971	2,926 円 (税抜 2,660円)
	● EBT-4-1 MB	4979652601964	

	φ 32 四方チーズ		
	● EBT-119B GLD	4979652488787	2,387 円 (税抜 2,170円)
	● EBT-119B MB	4979652488794	

	φ 32 クロスチーズ		
	● EBT-120B-1 GLD	4979652602053	2,662 円 (税抜 2,420円)
	● EBT-120B-1 MB	4979652602046	

	φ 32 自在チーズ		
	● EB-5012A GLD	4979652513885	4,895 円 (税抜 4,450円)
	● EB-5012A MB	4979652513892	

	φ 32 自在ジョイント F		
	● EB-5028F GLD	4979652604361	3,531 円 (税抜 3,210円)
	● EB-5028F MB	4979652604378	

	φ 32 着脱手すり対面型		
	● EB-5036GT GLD	4979652502087	4,367 円 (税抜 3,970円)
	● EB-5036GT MB	4979652502094	

	φ 32 エンドベース		
	● EB-5014A GLD	4979652482846	2,090 円 (税抜 1,900円)
	● EB-5014A MB	4979652482853	

	φ 32 エンドベース		
	● EB-5014B GLD	4979652617897	2,926 円 (税抜 2,660円)
	● EB-5014B MB	4979652513915	

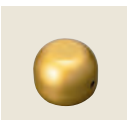
	φ 32 エンドキャップ		
	● EBT-49-1 GLD	4979652602015	1,320 円 (税抜 1,200円)
	● EBT-49-1 MB	4979652602008	

	φ 32 エルポキャップ		
	● EB-5044 GLD	4979652484680	2,497 円 (税抜 2,270円)
	● EB-5044 MB	4979652484697	

	φ 32 木製手すりキャップ		
	● CZF-1-1 LBR	4979652602497	1,386 円 (税抜 1,260円)
	● CZF-1-1 BR	4979652602480	

	φ 32 ポールスタンド		
	● EB-5006A GLD	4979652475213	10,692 円 (税抜 9,720円)
	● EB-5006A MB	4979652475220	

	φ 32 ポールスタンド L		
	● EB-5006F GLD	4979652475237	11,418 円 (税抜 10,380円)
	● EB-5006F MB	4979652475244	

	φ 32 ポールスタンド C (アンカー固定用)		
	● EB-5006AC GLD	4979652475251	11,704 円 (税抜 10,640円)
	● EB-5006AC MB	4979652475268	

	φ 32 変換アダプター		
	● EBT-S5 10 ㇿ SL	4979652524782	4,873 円 (税抜 4,430円)
	● EBT-S5 10 ㇿ GLD	4979652524768	
	● EBT-S5 10 ㇿ MB	4979652524775	

浴室手すり

インナー φ 32 P.177 ~ P.178

	2000mm φ 32 浴室パイプ ディンプルタイプ		
	□ ABD-2000 W	4979652515087	15,950 円 (税抜 14,500円)

	φ 32 浴室エンドブラケット		
	○ EBP-5 W	4979652485168	5,401 円 (税抜 4,910円)

	φ 32 浴室エンドブラケット D		
	○ EBP-5D W	4979652485175	6,380 円 (税抜 5,800円)

	φ 32 浴室オフセットブラケット		
	○ EBP-100 SET W	4979652485182	14,344 円 (税抜 13,040円)

	φ 32 浴室エルポブラケット		
	○ EBP-4 W	4979652485144	6,765 円 (税抜 6,150円)

	φ 32 浴室エルポブラケット D		
	○ EBP-4D W	4979652485151	8,558 円 (税抜 7,780円)





φ 32 浴室つなぎブラケット

○ EBP-117 W	4979652485199	7,040 円 (税抜 6,400 円)
-------------	---------------	--------------------------------



ウエルナット

EBT-S1	4979652471710	6,644 円 (税抜 6,040 円)
--------	---------------	--------------------------------



ウエルナット B

EBT-S1B	4979652598509	10,494 円 (税抜 9,540 円)
---------	---------------	---------------------------------



φ 9.6 ツインカットドリル (化粧鋼板・塩ビ鋼板用)

EBT-S2	4979652471727	5,775 円 (税抜 5,250 円)
--------	---------------	--------------------------------



φ 9.5 コンクリートドリル (特殊化粧セメント板用)

EBT-S3	4979652471734	3,905 円 (税抜 3,550 円)
--------	---------------	--------------------------------

アウター φ 32 P.181 ~ P.183



2000mm φ 32 浴室手すりパイプ

■ SBA6-2000 T TPE PBR	4979652602633	9,471 円 (税抜 8,610 円)
□ SBA6-2000 T TPE W2	4979652602640	



4000mm φ 32 浴室手すりパイプ

■ SBA6-4000 T TPE PBR	4979652471635	18,920 円 (税抜 17,200 円)
□ SBA6-4000 T TPE W2	4979652510242	



2000mm φ 32 浴室手すりパイプ

□ SB6-2000 T W	4979652526946	7,920 円 (税抜 7,200 円)
----------------	---------------	--------------------------------



2000mm φ 32 浴室パイプ ディンプルタイプ

□ ABD-2000 W	4979652515087	15,950 円 (税抜 14,500 円)
--------------	---------------	----------------------------------



φ 32 浴室エンドブラケット

● EBT-5 PBR	4979652471680	4,268 円 (税抜 3,880 円)
○ EBT-5 W	4979652483478	



φ 32 浴室縦受けブラケット

● EBT-118B PBR	4979652471703	4,323 円 (税抜 3,930 円)
○ EBT-118B W	4979652483515	



φ 32 浴室エルボブラケット L

● EBT-4L PBR	4979652471697	4,873 円 (税抜 4,430 円)
○ EBT-4L W	4979652483461	



φ 32 浴室エルボブラケット R

● EBT-4R PBR	4979652471673	4,873 円 (税抜 4,430 円)
○ EBT-4R W	4979652483454	



φ 32 浴室エルボ

● EBT-5A-1 PBR	4979652602527	3,058 円 (税抜 2,780 円)
○ EBT-5A-1 W	4979652602534	



φ 32 浴室チーズ

● EBT-118C-1 PBR	4979652602565	2,728 円 (税抜 2,480 円)
○ EBT-118C-1 W	4979652602572	



φ 32 浴室三方チーズ

● EBT-4-1 PBR	4979652602503	3,058 円 (税抜 2,780 円)
○ EBT-4-1 W	4979652602510	



φ 32 浴室クロスチーズ

● EBT-120B-1 PBR	4979652602589	2,838 円 (税抜 2,580 円)
○ EBT-120B-1 W	4979652602596	



φ 32 浴室エンドベース

● EBT-103B PBR	4979652598837	3,993 円 (税抜 3,630 円)
○ EBT-103B W	4979652598844	



φ 32 浴室エンドキャップ

● EBT-49-1 PBR	4979652602541	1,551 円 (税抜 1,410 円)
○ EBT-49-1 W	4979652602558	



φ 32 浴室スタンド

EBT-5006A	4979652505071	28,919 円 (税抜 26,290 円)
-----------	---------------	----------------------------------



ウエルナット

EBT-S1	4979652471710	6,644 円 (税抜 6,040 円)
--------	---------------	--------------------------------



ウエルナット B

EBT-S1B	4979652598509	10,494 円 (税抜 9,540 円)
---------	---------------	---------------------------------



φ 9.6 ツインカットドリル (化粧鋼板・塩ビ鋼板用)

EBT-S2	4979652471727	5,775 円 (税抜 5,250 円)
--------	---------------	--------------------------------



φ 9.5 コンクリートドリル (特殊化粧セメント板用)

EBT-S3	4979652471734	3,905 円 (税抜 3,550 円)
--------	---------------	--------------------------------

○ W
ホワイト

● PBR
パールブラウン

手すり部材 品番索引

手すり部材			
A	ページ		
AA-35CBB.....	155	AC-35LJ.....	148
AA-35CGS.....	161	AC-35W.....	148
AA-35EBB.....	162	AC-35WC.....	149
AA-35EC-1.....	162	AC-5013C.....	148
AA-35EE.....	153	AC-5024.....	147
AA-35EEL.....	153	AC-5025.....	147
AA-35EER.....	153	AC-5026.....	147
AA-35EL.....	153	AC-5034.....	148
AA-35ER.....	153	AC-5035RL SET.....	147
AA-35FEB.....	162	C	ページ
AA-35FT.....	160	CZB-2000/4000.....	144
AA-35FWC.....	158	CZB-NE2 40 ｲﾝ.....	144
AA-35FWC SET.....	159	CZC-1-1.....	162
AA-35FWE.....	158	CZD-1-1.....	144
AA-35G SET.....	161	CZD-90.....	144
AA-35GT.....	161	CZD-120-1.....	145
AA-35JB.....	157	CZF-1-1.....	172
AA-35LC.....	162	CZG-1.....	145
AA-35S-1.....	157	CZH-1.....	145
AA-35SEL.....	154	CZJ-2000/4000.....	145
AA-35SER.....	154	CZK-2.....	145
AA-35SW.....	156	CZR-2000/4000.....	144
AA-35TS.....	163	E	ページ
AA-35TSC.....	163	EB-5006A.....	173
AA-35TSL.....	163	EB-5006AC.....	173
AA-35W-1.....	156	EB-5006F.....	173
AA-35YT.....	159	EB-5012A.....	171
AB-35CB-1.....	155	EB-5013C.....	169
AB-35CT-1.....	160	EB-5014A.....	172
AB-35EB-1.....	162	EB-5014B.....	172
AB-35EE.....	153	EB-5022A.....	169
AB-35F.....	160	EB-5022B.....	169
AB-35FA.....	160	EB-5023B.....	170
AB-35FC.....	160	EB-5024-1.....	168
AB-35FR.....	160	EB-5024A.....	168
AB-35FW.....	157	EB-5025-1.....	168
AB-35LB.....	157	EB-5025A.....	169
AB-35LJ-1.....	159	EB-5026-1.....	169
AB-35LWC.....	158	EB-5028F.....	171
AB-35LWC SET.....	158	EB-5033.....	170
AB-35LWE.....	158	EB-5034-1.....	170
AB-35TJ-1.....	159	EB-5035RL SET.....	169
AB-35TT-1.....	159	EB-5036GT.....	172
AC-35DT.....	149	EB-5038L.....	168
AC-35EE.....	147	EB-5038R.....	168
AC-35F.....	149	EB-5039.....	168
AC-35FT.....	149	EB-5040.....	170
AC-35J.....	149	EB-5044.....	172
AC-35LB.....	148	EBP-4.....	178
		EBP-4D.....	178
		EBP-5.....	177
		EBP-5D.....	177
		EBP-100 SET.....	177
		EBP-117.....	178
		EBT-4-1.....	171, 182
		EBT-4L.....	182
		EBT-4R.....	182
		EBT-5.....	181
		EBT-5A-1.....	170, 182
		EBT-49-1.....	172, 183
		EBT-103B.....	183
		EBT-118B.....	181
		EBT-118C-1.....	170, 182
		EBT-119B.....	171
		EBT-120B-1.....	171, 182
		EBT-5006A.....	183
		EBT-A5.....	145
		EBT-S1.....	178, 183
		EBT-S1B.....	178, 183
		EBT-S2.....	178, 183
		EBT-S3.....	178, 183
		EBT-S5 10 ｲﾝ.....	146, 173
		EC-5006A.....	136
		EC-5006B.....	136
		EC-5006C.....	137
		EC-5006D.....	137
		EC-5006E.....	137
		EC-5006G.....	136
		EC-5006H.....	136
		EC-5006HS.....	136
		EC-5006KS.....	135
		EC-5012E.....	133
		EC-5014B.....	124, 135
		EC-5023.....	123, 133
		EC-5027.....	133
		EC-5033.....	123, 132
		EC-5047.....	134
		ECA-5028D.....	134
		ECA-5028F.....	124, 134
		ECA-5029.....	124, 133
		ECA-5030.....	124, 135
		ECA-5031.....	124, 135
		ECA-5032.....	123, 132
		ECA-5036G SET.....	134
		ECA-5037.....	124, 135
		ECA-5043.....	133
		ECA-5044A.....	125, 135
		ECA-5045.....	133
		ECL-5006A.....	126
		ECL-5006B.....	126
		ECL-5006H.....	126
		ECL-5006KS.....	126
		ECL-5012.....	125
		ECL-5028D.....	125
		ECL-5048.....	125
		ECL-5049.....	125
		ED-5024-1.....	154
		ED-5024A.....	155
		ED-5025-1.....	154
		ED-5025A.....	155
		ED-5026-1.....	154
		ED-5034-1.....	156
		ED-5035RL SET.....	155
		ED-5036GH.....	161
H	ページ		
HL7-P11 T.....	123		
HL7-P16 T.....	123		
P	ページ		
PL-5006D SET.....	137		
PL-5006E SET.....	137		
手すりパイプ／丸棒			
A	ページ		
ABD-2000.....	177, 181		
C	ページ		
CYA-1300 3 ボ ﾝ ｲﾝ.....	132		
CYA-4000.....	132		
CZA-2500/4000.....	143		
CZE-4000.....	144		
CZL-4000.....	143		
CZM-4000.....	144		
H	ページ		
HBDT-2000/4000 T.....	144		
HBLT-2000/4000 T.....	144		
HBT-2000/4000 T.....	144		
HCDT-2000/4000 T.....	123		
HCT-2000/4000 T.....	123		
HD5-2000/4000 T.....	143		
HDD7-2000/4000 T.....	143		
HDDL-2000/4000 T.....	143		
HDL7-2000/4000 T.....	143		
S	ページ		
SB6-2000 T.....	181		
SBA6-2000/4000 T.....	181		
SC6-2000/4000 T.....	132		
SCD6-2000/4000 T.....	132		

サービスネットワークのご案内

お問い合わせは、下記サービス網案内図に基づいて
最寄りの支店にご連絡ください。

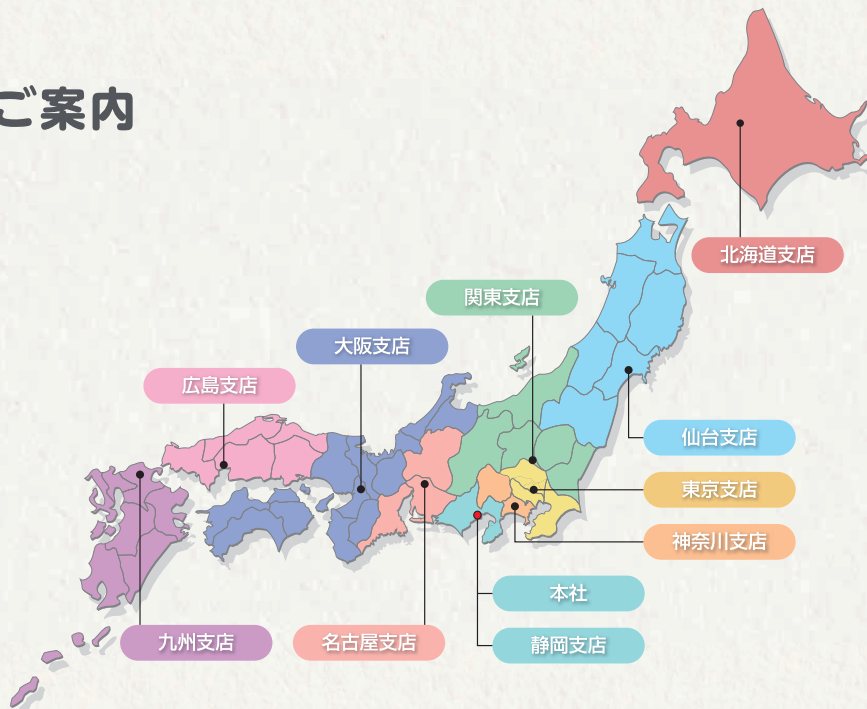

本社

〒422-8519 静岡県静岡市駿河区小鹿2-24-1

北海道支店 福祉介護課

〒072-0007 北海道美幌市東6条北8-2-1
TEL 0126-63-4285 FAX 0126-63-4459

仙台支店 福祉介護課

〒981-1223 宮城県名取市下余田字中荷280
TEL 022-382-2145 FAX 022-382-1099

関東支店 福祉介護課

〒373-0823 群馬県太田市西矢島町88
TEL 0276-38-4562 FAX 0276-38-3522

東京支店 福祉介護課

〒359-0023 埼玉県所沢市東所沢和田1-38-3
TEL 04-2944-7113 FAX 04-2944-7007

神奈川支店 福祉介護課

〒257-0024 神奈川県秦野市名古木3-4
TEL 0463-81-4315 FAX 0463-81-4316

静岡支店 福祉介護課

〒422-8519 静岡県静岡市駿河区小鹿2-24-1
TEL 054-286-1101 FAX 054-286-3988

名古屋支店 福祉介護課

〒484-0963 愛知県犬山市字鶴池48-2
TEL 0568-67-0111 FAX 0568-67-7219

大阪支店 福祉介護課

〒569-8551 大阪府高槻市大塚町5-1-1
TEL 072-672-8440 FAX 072-673-8822

広島支店 福祉介護課

〒738-0042 広島県廿日市市地御前1-7-17
TEL 0829-36-1111 FAX 0829-36-3890

九州支店 福祉介護課

〒820-0702 福岡県飯塚市平塚481-1
TEL 0948-72-0310 FAX 0948-72-4026

お取り扱いは



◀ 介護支援ページ **kaigo-web**
<http://www.kaigo-web.info/>



◀ 矢崎化工株式会社 **コーポレートサイト**
<https://www.yazaki.co.jp/>

矢崎化工株式会社は、国際規格であるISOを認証取得しています。
詳しくは当社ホームページ(<http://www.yazaki.co.jp/>)をご覧ください。

- カタログ記載の希望小売価格は参考価格です。総額表示の消費税額は10%で計算しており、取付施工費・送料は含まれておりません。お客様がご購入予算を検討する際の目安としていただき、具体的な価格はご購入店にお尋ねください。
- 遠隔地および離島等、地域によって価格が異なる場合がございます。
- 各製品の詳しい仕様、および使用条件は各製品の取扱説明書をご覧ください、安全に注意してご使用ください。
- 納期については、ご購入店にお尋ねください。
- カタログ掲載の製品の仕様・価格等は予告なく変更される場合がございますのでご了承ください。
- カタログ掲載の製品は、日本国内仕様です。
- カタログ掲載の浴そう・トイレ便器等は、使用イメージのため他社製品を使用しています。
- このカタログの記載内容は、2024年4月現在のものです。